



MARİN



ENDÜSTRİYEL



KONUT



KARAVAN



TARIM



BİREYSEL

İYİ OLANLARA

GOBİZ

GOBİZ
EURO4

BAŞKA BİR DÜNYAMIZ YOK
YEŞİLİ SEVİYOR
DUYARSIZ KALMIYORUZ

“EURO4 STANDARTLARINA UYGUN DOĞA DOSTU DİZEL JENERATÖR SETLERİ İLE
KARBONMONOKSİT SALIMINI, JENERATÖR SETLERİMİZDE MİNİMUMA İNDİRİYORUZ.”



ayrıntılı bilgi için; www.gobusiness.com.tr

BİZ KİMİZ ?

GOBİZ JENERATÖR, Yurt içinde ve yurt dışında jeneratör üretimi servis ve tedarik konusunda kalite ve güvenilirlikle öne çıkan özel ürün grupları ve çözüm ortaklarına sahiptir.

Müşterilerine en üst düzeyde ve hızlı hizmet sunabilmek için sürekli olarak çalışan, çözüm ortağı ağını global çapta her gün artıran, sektör açısından baktığınızda kısa bir süre olmasına rağmen Türkiye'nin en geniş servis ağı profesyonel çözüm ortağına sahiptir.

GOBİZ jeneratör olarak 81 il 922 ilçede sınırsız hizmet olanakları ile müşterilerimize profesyonel çözüm önerileri sunmaktayız.

sınırsız saat ve 10 yıl garanti süreleri ile bir ilke imza atan, Projelerinize özel seçeneklere sahip jeneratör setleri etkili satış sonrası desteği ile sektörün tercih edilen markası olma yolunda emin adımlarla ilerlemekteyiz.

ürünlerimiz sipariş aşamasından son kullanıcı start işlemi garanti süresi ve müşteri talebi doğrultusunda garanti sonrası uzaktan takip edilmektedir.

müşterilerimiz ürünlerimizin detaylı bilgilerine üretim yılı çalışma saati motor tüm teknik detaylar ve son durumu hakkındaki ekspertiz bilgisine OR.GO ile 7/24 cep telefonundan ulaşabilmektedir, ürünlerimizi tercih eden müşterilerimiz sahip olduğu ürünün kalite standartlarının ve değerinin korunması şirketimiz tarafından ücretsiz sağlanmaktadır.

GOBİZ jeneratör 100. yılda 100 çözüm ortağı 150 servis noktası ile sizlere en iyi ve hızlı hizmeti sunmaktaki kararlılığını ilk günkü hali ile korumaktadır,

ülke genelinde çözüm ortaklarımız ve yurt dışında temsilciliklerimiz, sizlere profesyonel hizmet sunmak öncelikle memnuniyetinize talip olarak hizmet vermekten onur duyacaktır. ürünlerimiz hakkında detaylı bilgi için web sitemizi ziyaret edebilir yada size en yakın çözüm ortağı noktamızdan destek isteyebilirsiniz.

GOBİZ jeneratör Ülkemiz ve uluslararası projelerde sorumluluklarını, sorunsuz bir şekilde yerine getiren, Türkiye'nin en dinamik ve en genç jeneratör şirkettir. müşteri ihtiyaçlarına en uygun ürün tespit yapıldıktan sonra jeneratör ve enerji güç sistemlerini ekonomik, uzun süreli garanti ve koruma tedbirleri ile sizlere sunmaktadır.

Uzun yıllardır çözüm ortaklarımız ile başarılı sonuçlara ulaştığımız ve Yeni programımız ile hedef kapsamımızı genişleterek ülkemiz dışında, tamamı Türk Mühendisliği yüksek kalitede Türk işçiliği ürün gruplarımız ile Avrupa standartlarında ve uzun garanti süreleri ile kesintisiz hizmet sunmaktayız.

Öncelikli hedefimiz markamız çözüm ortaklarımız ve Ülkemizin uluslararası saygınlığına katkı sağlamak, Türk üretimi kaliteli iş ürünüdür gerçeğini, en iyi şekli ile temsil etmektir. tedarik ve servis ağıımızı uluslararası arenaya taşımak, Jeneratör ve enerji güç ürünlerimizin yurt içerisinde ve uluslararası alanda eksiksiz hızlı satış, ve satış sonrası hizmetlerini müşteri memnuniyeti çerçevesinde kesintisiz desteklemek, ilkelerimizden hiç bir taviz vermeden birleşmiş gücümüzü uluslararası alanda temsil yeteneğini artırmaktır.

GOBİZ üretim servis garanti sistemi ile tüm müşteri taleplerine hızlı bir şekilde cevap verebilmektedir.





GOBİZ Kişiselleştirilmiş Yeni Nesil Jeneratör Grupları
 Dizel Endüstriyel Jeneratörler
 Benzinli Ve Dizel Taşınabilir Jeneratörler
 Marin Jeneratörler
 Karavan Tip Jeneratörler
 Doğalgazlı Jeneratörler
 Taşınabilir Enerji Santralleri
 Seyyar Güneş Enerjili Güç Ürünleri
 Stage V Ürün Grupları
 İhtiyacınıza ve Projenize Uygun Kişiselleştirilmiş
 Sınırsız Saat Ve 10 Yıl Garantili Ürün Seçenekleri GOBİZ'DE!

- Geçmiş Ve Güncel Servis Kayıtlarına Cebinizden Ulaşabilme
- Genel Ve Periyodik Bakım Takibi (Whatsapp, Sms, Mail)
- Servis Raporlaması
- Jeneratörün Bulunduğu Konuma Yol Tarifi
- QR-GO Kod İle Hızlı Servis
- QR-GO Kod İle Teknik ve Kullanım Detayları

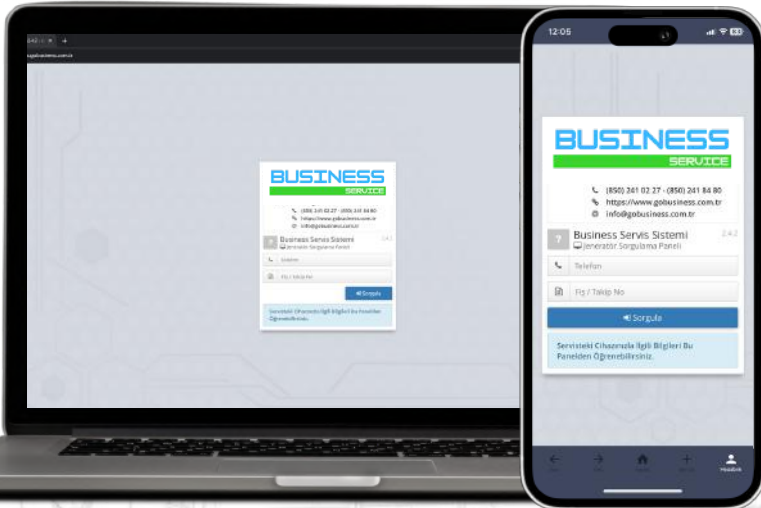

- Uzaktan Takip İle Jeneratörlerin Bakımını Takip Edebilir
- Servis İşlemlerini Tek Tıkla Cebinizden Yönetebilir
- Acil Servis Talepleri Oluşturabilir
- Jeneratör Kimliğine Dijital Ortamdan Erişebilir
- Jeneratör Ekspertizi Raporunu Ücretsiz Oluşturabilir
- Enerjide Tercih Edilir Güç GOBİZ Olabilirsiniz!

DİZEL-BENZİNLİ-MARİN JENERATÖR SETLERİ

1 kVA - 3000 kVA

KİŞİSELLEŞTİRİLMİŞ ÜRÜN VE GARANTİ SEÇENEKLERİ

- GOBİZ güç aralığı genişletildi.
- Yerli, Avrupa, Çin grup motor ve alternator seçenekleri.
- 10 — 3000 kVA'ya kadar nominal güç aralığı.
- Çalışma süresi odaklı kontroller.
- Geliştirilmiş Datakom kontrol panelleri ile daha iyi sonuçlar sunar.
- Servis sorunlarının kaynağını hedefleme ve hızlı servis yeteneği.
- Aşırı dayanıklılık için tasarım.
- Uzun çalışma saati.
- Servis kolaylığı ve tamir edilebilirlik.
- Jeneratör setleri servis ve onarım kolaylığı göz önünde bulundurularak tasarlanmıştır,
- Yüksek kW değerlere sahip jeneratör setleri ile uzun ömürlülük ve yakıt tasarrufu sağlar.
- Kullanım alanına göre optimize edilmiş jeneratör setleri.
- Kolay servis imkanı sağlayan, mevsim koşullarına karşı koruyucu ses yalıtımlı jeneratör kabinleri.
- QR-GO kod ile satış sonrası ücretsiz periyodik ve genel bakım takibi.
- 7/24 Müşteri destek hattı.

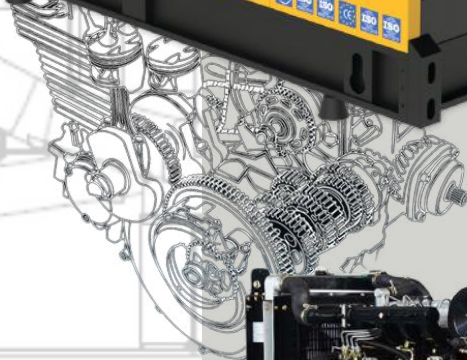
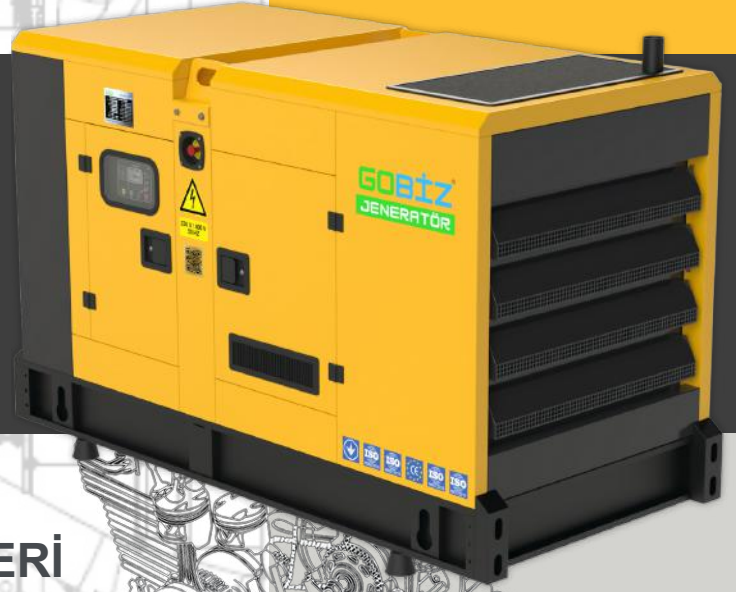

Jeneratör setlerimiz aşağıdaki yönetmelik ve sertifikalara sahiptir;

TS EN 12100, TS EN 60204-1
 MAKİNA EMNİYET YÖNETMELİĞİ 2006/42/EEC
 ALÇAK GERİLİM YÖNETMELİĞİ 2014/35/EC
 GÜRÜLTÜ EMİSYON YÖNETMELİĞİ 2000/14/EC
 CE DECLARATION OF CONFORMITY
 ÇEVRE YÖNETİM SİSTEMİ ISO 14001:2015
 KALİTE YÖNETİM SİSTEMİ ISO 9001:2015
 MÜŞTERİ MEMNUNİYET SİSTEMİ ISO 10002:2018
 İŞ SAĞLIĞI VE İŞ GÜVENLİĞİ YÖNETİM SİSTEMİ ISO 45001:2018

- Sağlam ve güçlü tasarım
- Küçük titreşim ve istikrarlı çalışma için güçlü desteklenen şasi tasarımı.
- Çarpışma önleyici tasarım güvenlik ihtiyacını karşılayabilir.
- Güçlü kaldırma tasarımı ağır yük gereksinimlerine ulaşabilir.
- Güvenli ve güvenilir çalışma garantisi
- Uygun giriş ve çıkış hava sistemi tasarımı, jeneratörün sessiz durumda çalışmasının güvenilirliğini sağlar.
- Çevre dostu
- Çıkarılabilir tam setli yakıt deposu (isteğe bağlı) her türlü sızıntıyı önler ve bakımı kolaydır. Sessiz tip tasarım, gürültü ihtiyacını karşılar.
- İnsancilla
- Ştirilmiş işletme ve bakım tasarımı
- Geniş inceleme ve onarım alanı müşteri ihtiyacını karşılar.
- Üst kaldırma noktası ve forklift deliklerinin taşınması kolaydır.
- Kullanışlı harici yakıt doldurma cihazı ve isteğe bağlı dönüştürme arayüzü, müşterinin yakıt eklemesini kolaylaştırır.
- İnsancillaştırılmış işletim arayüzü ve tamamen işlevselleştirilmiş kontrol sistemi, farklı türdeki müşterilerin ihtiyaçlarını karşılar.
- Rafine işleme ve yüzey işleme sanatı, yüksek kalite ve estetiğin ortaya çıkmasını sağlar.



Yedek Parça

GOBİZ üretim tesislerinden çıkan her ürün 10 yıl yedek parça temin garantisi altındadır.



Opsiyonel Seçenekler

Kabinli, kabinsiz, süper sessiz, opsiyonel ürün seçenekleri ile geniş ürün yelpazesi.



Büyük Ölçekli Uygulamalar

Endüstriyel enerji santralleri ve veri merkezleri gibi büyük ölçekli uygulamalar için idealdir.



Güvenilirlik

Yüksek kalite Türk işçiliğinin ürünü olarak, uzun ömürlü ve düşük bakım maliyetlidir.

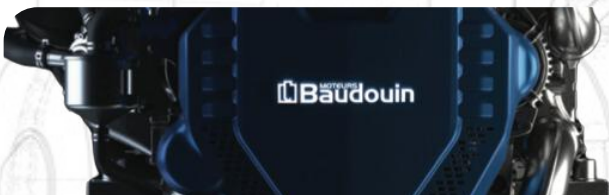

Verim

Verimli kullanım için yüksek kW değerlere sahip için Türk, Avrupa ve Çin menşeli motorları ile birleştirilmiş jeneratör setleridir.



Esneklik

Küçük ölçekli konuttan büyük ölçekli ticari, endüstriyel ve tarım uygulamalarına kadar geniş bir uygulama yelpazesinde kullanılabilir.



GOBİZ	MOTOR		ALTERNATÖR		GÜÇ				YAKIT	KABİN		
					STANDY-BY		PRIME			DEPO (L)	KABİNLİ (CM)	KABİNSİZ (CM)
MODEL	MODEL	MOTOR KW/HP	MARKA	KVA	KVA	KW	KVA	KW	DEPO (L)			
GBR-33	K4100D	33/44.23	BUSINESS	35	33,00	26,40	30,00	24,00	80,00	215X100X120	150X100X80	900
GBR-46	K4100ZD	46/61.66	BUSINESS	48	46,00	36,80	42,00	33,60	100,00	215X100X120	150X100X80	940
GBR-49	K4102ZD	49/65.68	BUSINESS	55	49,00	39,20	46,00	36,80	140,00	215X100X120	150X100X80	960
GBR-58	ZH4105ZD	58/77.74	BUSINESS	68	58,00	46,40	52,00	41,60	160,00	235X100X130	190X100X110	990
GBR-62	ZH4105ZLD	62/83.10	BUSINESS	68	62,00	49,60	56,00	44,80	160,00	235X100X130	190X100X110	1020
GBR-65	R4105ZD	65/87.13	BUSINESS	68	65,00	52,00	59,00	47,20	160,00	235X100X130	190X100X110	1080
GBR-72	R4105AZLD	72/96.51	BUSINESS	75	72,00	57,60	66,00	52,80	160,00	235X100X130	190X100X110	1110
GBR-79	R4105BZLD	79/105.89	BUSINESS	79	79,00	63,20	72,00	57,60	160,00	235X100X130	190X100X110	1160
GBR-110	R6105ZLD	110/147.45	BUSINESS	110	110,00	88,00	100,00	80,00	205,00	275X110X140	230X110X120	1540
GBR-121	R6105ZLD	121/162.19	BUSINESS	123	121,00	96,80	110,00	88,00	205,00	275X110X140	230X110X120	1620
GBR-145	R6105AZLD	145/194.36	BUSINESS	154	145,00	116,00	132,00	105,60	205,00	275X110X140	230X110X120	1740
GBR-170	R6105BZLD	165/221.17	BUSINESS	176	170,00	136,00	155,00	124,00	205,00	275X110X140	230X110X120	1950

STANDART ÖZELLİKLER

- Su soğutmalı dizel motor
- Radyatör ve mekanik fan
- Dönen ve sıcak parçalara dokunmayı önleyen koruyucu kafes
- Elektrikli marş motoru ve şarj alternatörü
- Akü (kurşun asitli), kabloları ve sehpa
- Motor blok suyu ısıtıcısı
- Çelik şase ve titreşim önleyici takozlar
- Şaseye entegre yakıt tankı
- Esnek yakıt bağlantı hortumları
- Tek yataklı, ve H yalıtım sınıflı alternatör
- Endüstriyel kapasitede susturucu ve esnek çelik kompensatör
- Elektronik akü şarj cihazı

JENERATÖR DONANIM SEÇENEKLERİ

- Motor seçenekleri
- Yağ ısıtıcısı
- Çıkış şalteri
- Otomatik senkronizasyon ve güç kontrol sistemi (çoklu paralel jeneratör)
- Şebeke ile geçiş senkron sistemi
- Uzaktan iletişim ve kontrol (wifi, gsm)
- Transfer panosu üç veya dört kutuplu transfer sistemi
- Motorlu çıkış şalteri üç veya dört kutuplu
- Otomatik veya manuel yakıt dolum sistemi
- Koruma kabini: ses yalıtımlı tip veya açık tip
- Alet takımı (bakım için)
- 2000 çalışma saati için bakım seti

GOBİZ Jeneratör setleri kabinleri standart olarak aşağıdaki özelliklere sahiptir;

- Kaynaksız somun ve civatalarla kompakt tasarım bağlantısı.
- Entegre olarak monte edilmiş kabin, jeneratör seti, egzoz sistemi ve yakıt deposu.
- Polyester toz boya ile işlenmiş çelik bileşenlerden yapılmış gövde.
- Tüm servis noktalarına kolay erişim.
- Kabin içi/dışı egzoz sistemi.
- Her iki tarafta geniş kapılar.
- Kabin dışına monte edilmiş acil stop butonu.
- Yakıt doldurma bölümüne ve aküye yalnızca kilitlenebilir kapak ve kapılarından erişilebilir.
- Çelik sacdan kaynaklı imal edilmiş, elektrostatik toz boyalı şase.
- Jeneratör setlerinin gürültü seviyesi testleri, 2000/14/EC, 2006/42/EEC, 2014/35/EC, direktifine uygundur
- Uygulama ihtiyaçlarınızı karşılamak için ürün seçenekleri mevcuttur.

Jeneratör setinin yükünü taşıyacak çelikten imal edilmiş rijit yapısal tasarımı ve titreşim önleyici takozları sayesinde titreşim seviyesini en aza indirir. Tüm şasilerde kaldırma pabuçları bulunur. Tamamı GOBİZ tarafından üretilen standart şasiler dışında müşteri talepleri doğrultusunda tasarlanan özel çözümler nakliye ve yerleştirmede büyük kolaylık sağlamaktadır. Gücü 1600 kVA'nın altında olan jeneratör setlerinde yakıt tankı şasiye entegre olarak üretilmektedir. Gücü 1600 kVA'dan büyük olan jeneratör setlerinde ise dikdörtgen tip yakıt tankı jeneratör seti ile birlikte ayrıca verilmektedir. Her tip yakıt tankında seviye göstergesi bulunmaktadır.

GOBİZ JENERATÖR ürünlerinin model, teknik özellikler, renkler, ekipmanlar ve aksesuarlar gibi unsurlarında önceden haber vermeksizin değişiklik yapma hakkını saklı tutar.



GOBİZ	MOTOR		ALTERNATOR		GÜÇ				YAKIT	KABİN		
					STANDY-BY		PRIME					
MODEL	MODEL	MOTOR KW/HP	MARKA	KVA	KVA	KW	KVA	KW	DEPO	KABİNLİ (CM)	KABİNSİZ (CM)	AĞIRLIK (KG)
GBKF-33	N4100DS	33/44.23	BUSINESS	35	33,00	26,40	30,00	24,00	140,00	215X100X120	150X100X80	820
GBKF-42	N4105DS-38	42/56.30	BUSINESS	43	42,00	33,60	38,00	30,40	160,00	235x100x130	190X100X110	980
GBKF-46	N4100ZDS	46/61.66	BUSINESS	48	46,00	36,80	42,00	33,60	160,00	235x100x130	190X100X110	1050
GBKF-62	N4105ZDS	62/83.10	BUSINESS	68	62,00	49,60	56,00	44,80	160,00	235X100X130	190X100X110	1180
GBKF-72	N4105ZLDS	72/96.51	BUSINESS	74	72,00	57,60	66,00	52,80	160,00	235X100X130	190X100X110	1280
GBKF-96	4RT55-88D	96/128.68	BUSINESS	96	96,00	76,80	88,00	70,40	205,00	235X100X130	190X100X110	1350
GBKF-121	4RT55-110D	121/162.19	BUSINESS	123	121,00	96,80	110,00	88,00	205,00	275X110X140	230X110X120	1560
GBKF-145	6RT80-132D	145/194.36	BUSINESS	154	145,00	116,00	132,00	105,60	205,00	275X110X140	230X110X120	1760
GBKF-200	6RT80-176DE	192/257.37	BUSINESS	206	200,00	160,00	180,00	144,00	275,00	300X110X150	280X110X130	2107

STANDART ÖZELLİKLER

- Su soğutmalı dizel motor
- Radyatör ve mekanik fan
- Dönen ve sıcak parçalara dokunmayı önleyen koruyucu kafes
- Elektrikli marş motoru ve şarj alternatörü
- Akü (kurşun asitli), kabloları ve sehpa
- Motor blok suyu ısıtıcısı
- Çelik şase ve titreşim önleyici takozlar
- Şaseye entegre yakıt tankı
- Esnek yakıt bağlantı hortumları
- Tek yataklı, ve H yalıtım sınıflı alternatör
- Endüstriyel kapasitede susturucu ve esnek çelik kompensatör
- Elektronik akü şarj cihazı

GOBİZ Jeneratör setleri kabinleri standart olarak aşağıdaki özelliklere sahiptir,

- Kaynaksız somun ve civatalarla kompakt tasarım bağlantısı.
- Entegre olarak monte edilmiş kabin, jeneratör seti, egzoz sistemi ve yakıt deposu.
- Polyester toz boya ile işlenmiş çelik bileşenlerden yapılmış gövde.
- Tüm servis noktalarına kolay erişim.
- Kabin içi/dışı egzoz sistemi.
- Her iki tarafta geniş kapılar.
- Kabin dışına monte edilmiş acil stop butonu.
- Yakıt doldurma bölümüne ve aküye yalnızca kilitlenebilir kapak ve kapılarından erişilebilir.
- Çelik sacdan kaynaklı imal edilmiş, elektrostatik toz boyalı şase.
- Jeneratör setlerinin gürültü seviyesi testleri, 2000/14/EC, 2006/42/EEC, 2014/35/EC, direktifine uygundur
- Uygulama ihtiyaçlarınızı karşılamak için ürün seçenekleri mevcuttur.

Jeneratör setinin yükünü taşıyacak çelikten imal edilmiş rijit yapısal tasarımı ve titreşim önleyici takozları sayesinde titreşim seviyesini en aza indirir. Tüm şasilerde kaldırma pabuçları bulunur. Tamamı GOBİZ tarafından üretilen standart şasiler dışında müşteri talepleri doğrultusunda tasarlanan özel çözümler nakliye ve yerleştirmede büyük kolaylık sağlamaktadır. Gücü 1600 kVA'nın altında olan jeneratör setlerinde yakıt tankı şaseye entegre olarak üretilmektedir. Gücü 1600 kVA'dan büyük olan jeneratör setlerinde ise dikdörtgen tip yakıt tankı jeneratör seti ile birlikte ayrıca verilmektedir. Her tip yakıt tankında seviye göstergesi bulunmaktadır.

JENERATÖR DONANIM SEÇENEKLERİ

- Motor seçenekleri
- Yağ ısıtıcısı
- Çıkış şalteri
- Otomatik senkronizasyon ve güç kontrol sistemi (çoklu paralel jeneratör)
- Şebeke ile geçiş senkron sistemi
- Uzaktan iletişim ve kontrol (wifi, gsm)
- Transfer panosu üç veya dört kutuplu transfer sistemi
- Motorlu çıkış şalteri üç veya dört kutuplu
- Otomatik veya manuel yakıt dolm sistemi
- Koruma kabini: ses yalıtımlı tip veya açık tip
- Alet takımı (bakım için)
- 2000 çalışma saati için bakım seti

GOBİZ JENERATÖR ürünlerinin model, teknik özellikler, renkler, ekipmanlar ve aksesuarlar gibi unsurlarında önceden haber vermeksizin değişiklik yapma hakkını saklı tutar.

GOBİZ	MOTOR		ALTERNATÖR		GÜÇ				YAKIT	KABİN		
					STANDY-BY		PRIME			DEPO (L)	KABİNLİ (CM)	KABİNSİZ (CM)
MODEL	MODEL	MOTOR KW/HP	MARKA	KVA	KVA	KW	KVA	KW				
GBYD-13	YD385D	13/17.42	BUSINESS	15	13,00	10,40	11,00	8,80	125,00	185X100X100	150X100X80	680
GBYD-18	YND485D	19/25.46	BUSINESS	17,6	18,00	14,40	16,00	12,80	125,00	185X100X100	150X100X80	720
GBYD-25	YSD490D	23/30.83	BUSINESS	25	25,00	20,00	23,00	18,40	125,00	185X100X100	150X100X80	800
GBYD-30	Y495D	30/40.21	BUSINESS	30	30,00	24,00	27,00	21,60	140,00	185X100X100	150X100X80	845
GBYD-35	Y4100D	33/44.23	BUSINESS	35	35,00	28,00	32,00	25,60	80,00	185X100X100	150X100X80	880
GBYD-40	Y4102D	36/48.25	BUSINESS	41	40,00	32,00	35,00	28,00	140,00	185X100X100	150X100X80	900
GBYD-45	Y4105D	42/56.30	BUSINESS	48	45,00	36,00	40,00	32,00	160,00	185X100X100	150X100X80	TBA
GBYD-55	Y4102ZLD	53/71.04	BUSINESS	55	55,00	44,00	50,00	40,00	160,00	235X100X130	190X100X110	TBA
GBYD-65	Y4105ZLD	60/80.42	BUSINESS	68	65,00	52,00	60,00	48,00	160,00	235X100X130	190X100X110	TBA
GBYD-75	YD4EZLD	70/93.83	BUSINESS	75	75,00	60,00	68,00	54,40	160,00	235X100X130	190X100X110	TBA
GBYD-90	Y4110ZLD	90/120.64	BUSINESS	93	90,00	72,00	80,00	64,00	205,00	275X110X140	230X110X120	TBA
GBYD-100	YD4GZLD	100/134.04	BUSINESS	103	100,00	80,00	90,00	72,00	205,00	275X110X140	230X110X120	TBA

STANDART ÖZELLİKLER

- Su soğutmalı dizel motor
- Radyatör ve mekanik fan
- Dönen ve sıcak parçalara dokunmayı önleyen koruyucu kafes
- Elektrikli marş motoru ve şarj alternatörü
- Akü (kurşun asitli), kabloları ve sehpa
- Motor blok suyu ısıtıcısı
- Çelik şase ve titreşim önleyici takozlar
- Şaseye entegre yakıt tankı
- Esnek yakıt bağlantı hortumları
- Tek yataklı, ve H yalıtım sınıflı alternatör
- Endüstriyel kapasitede susturucu ve esnek çelik kompensatör
- Elektronik akü şarj cihazı

JENERATÖR DONANIM SEÇENEKLERİ

- Motor seçenekleri
- Yağ ısıtıcısı
- Çıkış şalteri
- Otomatik senkronizasyon ve güç kontrol sistemi (çoklu paralel jeneratör)
- Şebeke ile geçiş senkron sistemi
- Uzaktan iletişim ve kontrol (wifi, gsm)
- Transfer panosu üç veya dört kutuplu transfer sistemi
- Motorlu çıkış şalteri üç veya dört kutuplu
- Otomatik veya manuel yakıt dolm sistemi
- Koruma kabini: ses yalıtımlı tip veya açık tip
- Alet takımı (bakım için)
- 2000 çalışma saati için bakım seti

GOBİZ Jeneratör setleri kabinleri standart olarak aşağıdaki özelliklere sahiptir;

- Kaynaksız somun ve civatalarla kompakt tasarım bağlantısı.
- Entegre olarak monte edilmiş kabin, jeneratör seti, egzoz sistemi ve yakıt deposu.
- Polyester toz boya ile işlenmiş çelik bileşenlerden yapılmış gövde.
- Tüm servis noktalarına kolay erişim.
- Kabin içi/dışı egzoz sistemi.
- Her iki tarafta geniş kapılar.
- Kabin dışına monte edilmiş acil stop butonu.
- Yakıt doldurma bölümüne ve aküye yalnızca kilitlenebilir kapak ve kapılarından erişilebilir.
- Çelik sacdan kaynaklı imal edilmiş, elektrostatik toz boyalı şase.
- Jeneratör setlerinin gürültü seviyesi testleri, 2000/14/EC, 2006/42/EEC, 2014/35/EC, direktifine uygundur
- Uygulama ihtiyaçlarınızı karşılamak için ürün seçenekleri mevcuttur.

Jeneratör setinin yükünü taşıyacak çelikten imal edilmiş rijit yapısal tasarımı ve titreşim önleyici takozları sayesinde titreşim seviyesini en aza indirir. Tüm şasilerde kaldırma pabuçları bulunur. Tamamı GOBİZ tarafından üretilen standart şasiler dışında müşteri talepleri doğrultusunda tasarlanan özel çözümler nakliye ve yerleştirmede büyük kolaylık sağlamaktadır. Gücü 1600 kVA'nın altında olan jeneratör setlerinde yakıt tankı şaseye entegre olarak üretilmektedir. Gücü 1600 kVA'dan büyük olan jeneratör setlerinde ise dikdörtgen tip yakıt tankı jeneratör seti ile birlikte ayrıca verilmektedir. Her tip yakıt tankında seviye göstergesi bulunmaktadır.

GOBİZ JENERATÖR ürünlerinin model, teknik özellikler, renkler, ekipmanlar ve aksesuarlar gibi unsurlarında önceden haber vermeksizin değişiklik yapma hakkını saklı tutar.

GOBİZ	MOTOR	ALTERNATÖR		GÜÇ				YAKIT	KABİN		
				STANDY-BY		PRIME			DEPO (L)	KABİNLİ (CM)	KABİNSİZ (CM)
MODEL	MODEL	MARKA	KVA	KVA	KW	KVA	KW				
GBSD-100	SC4H115D2	BUSINESS	103	100,00	80,00	91,00	72,80	185,00	110x265x189	110x207x145	1158
GBSD-135	SC4H160D2	BUSINESS	137	135,00	108,00	123,00	98,40	280,00	110x295x197	110x247x152	1412
GBSD-150	SC4H180D2	BUSINESS	154	150,00	120,00	136,00	108,80	280,00	110x295x197	110x247x152	1414
GBSD-175	SC7H230D2	BUSINESS	176	175,00	140,00	159,00	127,20	300,00	115x330x226	115x271x160	1672
GBSD-200	SC7H230D2	BUSINESS	206	200,00	160,00	182,00	145,60	300,00	115x330x226	115x271x160	1673
GBSD-220	SC7H250D2	BUSINESS	220	220,00	176,00	200,00	160,00	300,00	115x330x226	115x271x160	1761
GBSD-240	SC9D280D2	BUSINESS	247	240,00	192,00	210,00	168,00	300,00	115x330x226	115x279x171	1927
GBSD-260	SC9D310D2	BUSINESS	275	260,00	208,00	236,00	188,80	300,00	115x330x226	115x279x171	1943
GBSD-300	SC9D340D2	BUSINESS	302	300,00	240,00	273,00	218,40	400,00	130x364x230	130x298x175	2415
GBSD-330	SC10E380D2	BUSINESS	330	330,00	264,00	300,00	240,00	515,00	150x430x248	150x320x186	2689
GBSD-350	SC10E380D2	BUSINESS	358	344,00	275,20	313,00	250,40	515,00	150x430x251	150x430x251	2689
GBSD-400	SC12E460D2	BUSINESS	412	400,00	320,00	364,00	291,20	515,00	150x430x251	150x327x188	3099
GBSD-440	SC15G500D2	BUSINESS	440	440,00	352,00	400,00	320,00	515,00	150x430x251	150x327x188	3452
GBSD-550	SC25G610D2	BUSINESS	550	550,00	440,00	440,00	352,00	1100,00	190x480x280	190x390x232	4940
GBSD-600	SC25G690D2	BUSINESS	619	600,00	480,00	545,00	436,00	1100,00	190x480x280	190x390x232	5240
GBSD-660	SC27G755D2	BUSINESS	687	660,00	528,00	600,00	480,00	1100,00	190x480x280	190x390x232	5560
GBSD-725	SC27G830D2	BUSINESS	742	725,00	580,00	659,00	527,20	1100,00	190x480x280	190x390x232	5860
GBSD-800	SC27G900D2	BUSINESS	418	800,00	640,00	724,00	579,20	1020,00	190x530x281	190x430x229	6450
GBSD-850	SC33W990D2	BUSINESS	880	850,00	680,00	773,00	618,40	1160,00	200x600x280	200x550x246	TBA

STANDART ÖZELLİKLER

- Su soğutmalı dizel motor
- Radyatör ve mekanik fan
- Dönen ve sıcak parçalara dokunmayı önleyen koruyucu kafes
- Elektrikli marş motoru ve şarj alternatörü
- Akü (kurşun asitli), kabloları ve sehpa
- Motor blok suyu ısıtıcısı
- Çelik şase ve titreşim önleyici takozlar
- Şaseye entegre yakıt tankı
- Esnek yakıt bağlantı hortumları
- Tek yataklı, ve H yalıtım sınıflı alternatör
- Endüstriyel kapasitede susturucu ve esnek çelik kompensatör
- Elektronik akü şarj cihazı

JENERATÖR DONANIM SEÇENEKLERİ

- Motor seçenekleri
- Yağ ısıtıcısı
- Çıkış şalteri
- Otomatik senkronizasyon ve güç kontrol sistemi (çoklu paralel jeneratör)
- Şebeke ile geçiş senkron sistemi
- Uzaktan iletişim ve kontrol (wifi, gsm)
- Transfer panosu üç veya dört kutuplu transfer sistemi
- Motorlu çıkış şalteri üç veya dört kutuplu
- Otomatik veya manuel yakıt dolun sistemi
- Koruma kabini: ses yalıtımlı tip veya açık tip
- Alet takımı (bakım için)
- 2000 çalışma saati için bakım seti

GOBİZ Jeneratör setleri kabinleri standart olarak aşağıdaki özelliklere sahiptir;

- Kaynaksız somun ve civatalarla kompakt tasarım bağlantısı.
- Entegre olarak monte edilmiş kabin, jeneratör seti, egzoz sistemi ve yakıt deposu.
- Polyester toz boya ile işlenmiş çelik bileşenlerden yapılmış gövde.
- Tüm servis noktalarına kolay erişim.
- Kabin içi/dışı egzoz sistemi.
- Her iki tarafta geniş kapılar.
- Kabin dışına monte edilmiş acil stop butonu.
- Yakıt doldurma bölümüne ve aküye yalnızca kilitlenebilir kapak ve kapılarından erişilebilir.
- Çelik sacdan kaynaklı imal edilmiş, elektrostatik toz boyalı şase.
- Jeneratör setlerinin gürültü seviyesi testleri, 2000/14/EC, 2006/42/EEC, 2014/35/EC, direktifine uygundur
- Uygulama ihtiyaçlarınızı karşılamak için ürün seçenekleri mevcuttur.

Jeneratör setinin yükünü taşıyacak çelikten imal edilmiş rijit yapısal tasarımı ve titreşim önleyici takozları sayesinde titreşim seviyesini en aza indirir. Tüm şasilerde kaldırma pabuçları bulunur. Tamamı GOBİZ tarafından üretilen standart şasiler dışında müşteri talepleri doğrultusunda tasarlanan özel çözümler nakliye ve yerleştirmede büyük kolaylık sağlamaktadır. Gücü 1600 kVA'nın altında olan jeneratör setlerinde yakıt tankı şasiye entegre olarak üretilmektedir.

GOBİZ JENERATÖR ürünlerinin model, teknik özellikler, renkler, ekipmanlar ve aksesuarlar gibi unsurlarında önceden haber vermeksizin değişiklik yapma hakkını saklı tutar.

GOBİZ	MOTOR		ALTERNATÖR		GÜÇ				YAKIT	KABİN		
					STANDY-BY		PRIME			DEPO (L)	KABİNLİ (CM)	KABİNSİZ (CM)
MODEL	MODEL	MOTOR KW/HP	MARKA	KVA	KVA	KW	KVA	KW				
GBB-25	4M06G25-5	23/30.8	BUSINESS	28	25,00	20,00	23,00	18,40	65	185X100X100	150X100X80	749
GBB-35	4M06G35-5	33/44.23	BUSINESS	35	35,00	28,00	32,00	25,60	140	215X100X120	170X100X100	808
GBB-50	4M06G50-5	48/64.34	BUSINESS	50	50,00	40,00	46,00	36,80	160	235X100X130	190X100X110	894
GBB-70	4M10G70-5	66/88.47	BUSINESS	70	72,00	57,60	67,00	53,60	160	235X100X130	190X100X110	1278
GBB-88	4M10G88-5	80/107.23	BUSINESS	88	88,00	70,40	80,00	64,00	160	235X100X130	190X100X110	1395
GBB-110	4M10G110-5	100/134.04	BUSINESS	110	110,00	88,00	100,00	80,00	185	275X110X140	230X100X120	1464
GBB-150	6M11G150-5	140/187.66	BUSINESS	150	150,00	120,00	141,00	112,80	205	275X110X140	230X100X120	1920
GBB-220	6M16G220-5	200/268.09	BUSINESS	220	220,00	176,00	200,00	160,00	248	305X110X140	260X110X120	2683
GBB-275	6M16G275-5	264/353.88	BUSINESS	275	275,00	220,00	250,00	200,00	400	345X130X170	300X130X150	2905
GBB-350	6M16G350-5	320/428.95	BUSINESS	350	350,00	280,00	318,00	254,40	400	345X130X170	300X130X150	3283
GBB-440	6M21G440-5	405/542.89	BUSINESS	440	440,00	352,00	400,00	320,00	400	345X130X170	300X130X150	3858
GBB-500	6M21G500/5^	450/603.21	BUSINESS	500	500,00	400,00	455,00	364,00	515	150x430x248	150x320x186	4283
GBB-550	6M26G550/5	490/656.83	BUSINESS	550	550,00	440,00	500,00	400,00	515	150x430x248	150x320x190	4516
GBB-660	6M33G660/5	587/786.86	BUSINESS	660	660,00	528,00	600,00	480,00	940	170x490x276	170x390x213	5345
GBB-715	6M33G715/5	633/848.52	BUSINESS	715	715,00	572,00	650,00	520,00	940	170x490x276	170x490x276	6233
GBB-750	6M33G750/5^	670/898.12	BUSINESS	750	750,00	600,00	682,00	545,60	1100	190x390x214	190x482x278	6283
GBB-825	6M33G825/5^	725/971.84	BUSINESS	825	825,00	660,00	750,00	600,00	1100	190x390x214	190x482x278	7366
GBB-900	12M26G900/5	793/1063.00	BUSINESS	900	900,00	720,00	818,00	654,40	1425	180x450x239	211x550x265	9079
GBB-1000	12M26G1000/5	902/1209.11	BUSINESS	1000	1.000,00	800,00	909,00	727,20	1425	180x450x239	211x550x265	9193
GBB-1100	12M26G1100/5	973/1304.28	BUSINESS	1100	1.100,00	880,00	1.000,00	800,00	1550	181x450x241	211x550x265	9268
GBB-1250	12M33G1250/5	1108/1485.25	BUSINESS	1250	1.250,00	1000,00	1.136,00	908,80	1750	246x540x259	246x600x282	10590
GBB-1400	12M33G1400/5	1210/1621.98	BUSINESS	1400	1.400,00	1120,00	1.273,00	1018,40	1750	240x467x270	240x545x331	11575
GBB-1500	12M33G1500/5	1320/1769.43	BUSINESS	1500	1.500,00	1200,00	1.364,00	1091,20	1750	240x545x331	240x481x264	11759
GBB-1650	12M33G1650/5	1350/1809.65	BUSINESS	1650	1.650,00	1320,00	1.500,00	1200,00	TBA	TBA	TBA	N/A
GBB-1700	16M33G1700/5	1530/2050.93	BUSINESS	1700	1.700,00	1360,00	1.545,00	1236,00	TBA	TBA	TBA	N/A
GBB-1900	16M33G1900/5	1650/2211.79	BUSINESS	1900	1.900,00	1520,00	1.727,00	1381,60	TBA	TBA	TBA	N/A
GBB-2000	16M33G2000/5	1800/2412.86	BUSINESS	2000	2.000,00	1600,00	1.818,00	1454,40	TBA	TBA	TBA	N/A
GBB-2250	16M33G2250/5	1980/2654.15	BUSINESS	2250	2.250,00	1800,00	2.045,00	1636,00	TBA	TBA	TBA	N/A
GBB-2300	12M55G2300/5	2020/2707.77	BUSINESS	2300	2.300,00	1840,00	2.091,00	1672,80	TBA	TBA	TBA	N/A
GBB-2550	12M55G2550/5	2210/2962.46	BUSINESS	2550	2.550,00	2040,00	2.318,00	1854,40	TBA	TBA	TBA	N/A
GBB-2750	12M55G2750/5	2450/3284.18	BUSINESS	2750	2.750,00	2200,00	2.500,00	2000,00	TBA	TBA	TBA	N/A

STANDART ÖZELLİKLER

- Su soğutmalı dizel motor
- Radyatör ve mekanik fan
- Dönen ve sıcak parçalara dokunmayı önleyen koruyucu kafes
- Elektrikli marş motoru ve şarj alternatörü
- Akü (kurşun asitli), kabloları ve sehpa
- Motor blok suyu ısıtıcısı
- Çelik şase ve titreşim önleyici takozlar
- Şaseye entegre yakıt tankı
- Esnek yakıt bağlantı hortumları
- Tek yataklı, ve H yalıtım sınıflı alternatör
- Endüstriyel kapasitede susturucu ve esnek çelik kompensatör
- Elektronik akü şarj cihazı

JENERATÖR DONANIM SEÇENEKLERİ

- Motor seçenekleri
- Yağ ısıtıcısı
- Çıkış şalteri
- Otomatik senkronizasyon ve güç kontrol sistemi (çoklu paralel jeneratör)
- Şebeke ile geçiş senkron sistemi
- Uzaktan iletişim ve kontrol (wifi, gsm)
- Transfer panosu üç veya dört kutuplu transfer sistemi
- Motorlu çıkış şalteri üç veya dört kutuplu
- Otomatik veya manuel yakıt dolmuş sistemi
- Koruma kabini: ses yalıtımlı tip veya açık tip
- Alet takımı (bakım için)
- 2000 çalışma saati için bakım seti

GOBİZ JENERATÖR ürünlerinin model, teknik özellikler, renkler, ekipmanlar ve aksesuarlar gibi unsurlarında önceden haber vermeksizin değişiklik yapma hakkını saklı tutar.

GOBİZ	MOTOR		ALTERNATÖR		GÜÇ				YAKIT	KABİN		
					STANDY-BY		PRIME			DEPO (L)	KABİNLİ (CM)	KABİNSİZ (CM)
MODEL	MODEL	MOTOR KW/HP	MARKA	KVA	KVA	KW	KVA	KW				
GBP-10	403A-11G1	8/10,7	BUSINESS	10	10,00	8,00	9,00	7,20	60	90x123x106	90x177x146	466
GBP-15	403A-15G1	12/16,0	BUSINESS	15	15,00	12,00	13,00	10,40	60	90x123x106	90x177x146	550
GBP-22	404A-22G1	20,3/27,2	BUSINESS	22	22,00	17,60	20,00	16,00	60	95x200x145	95x147x119	698
GBP-33	1103A-33G	30,4/40,7	BUSINESS	33	33,00	26,40	30,00	24,00	70	95x210x169	95x148x130	903
GBP-50	1103A-33TG1	40/53,6	BUSINESS	50	50,00	40,00	45,00	36,00	105	100x225x167	100x164x137	1016
GBP-66	1103A-33TG2	52,8/70,7	BUSINESS	66	66,00	52,80	60,00	48,00	105	100x225x167	100x174x138	1056
GBP-71	1104A-44TG1	56,8/76,1	BUSINESS	71	71,00	56,80	65,00	52,00	118	100x237x171	100x191x133	1126
GBP-88	1104A-44TG2	79,1/107,5	BUSINESS	88	88,00	70,40	80,00	64,00	185	110x265x189	110x207x136	1286
GBP-110	1104C-44TAG2	99,5/135	BUSINESS	110	110,00	88,00	101,00	80,80	185	110x265x189	110x207x137	1421
GBP-150	1106A-70TG1	131,4/178	BUSINESS	150	150,00	120,00	135,00	108,00	280	110x295x197	110x247x146	1831
GBP-165	1106A-70TAG2	144,1/195,9	BUSINESS	165	165,00	132,00	150,00	120,00	280	110x295x197	110x249x154	1966
GBP-200	1106A-70TAG3	191,7/260,7	BUSINESS	200	200,00	160,00	180,00	144,00	335	115x345x217	115x280x154	2176
GBP-225	1106A70TAG4	191,3/260	BUSINESS	225	225,00	180,00	205,00	164,00	385	115x345x217	115x280x154	2560
GBP-250	1206AE70TTAG2	218/296	BUSINESS	250	250,00	200,00	230,00	184,00	400	130x364x230	130x298x175	2779
GBP-275	1206A-E70TTAG3	239,5/326	BUSINESS	275	275,00	220,00	250,00	200,00	400	130x364x230	130x298x175	2849
GBP-330	1506A-E88TAG5	293/393	BUSINESS	330	330,00	264,00	308,00	246,40	400	130x364x230	130x298x177	3006
GBP-385	2206A-E13TAG2	368/493	BUSINESS	385	385,00	308,00	350,00	280,00	650	145x430x263	145x340x208	3694
GBP-450	2206A-E13TAG3	392,3/533	BUSINESS	450	450,00	360,00	409,00	327,20	650	145x430x263	145x340x208	3906
GBP-500	2506AE15TAG1	434/590	BUSINESS	500	500,00	400,00	455,00	364,00	800	160x490x272	160x390x217	4536
GBP-550	2506AE15TAG2	478/650	BUSINESS	550	550,00	440,00	500,00	400,00	800	160x490x272	160x390x217	4616
GBP-660	2806AE18TAG1	574/785	BUSINESS	660	660,00	528,00	600,00	480,00	800	170x490x273	170x370x214	5283
GBP-725	2806AE18TAG2	609/817	BUSINESS	725	725,00	580,00	659,00	527,20	800	170x490x273	170x370x214	5406
GBP-825	400623TAG2A	695/932	BUSINESS	825	825,00	660,00	750,00	600,00	1250	210x600x265	210x550x219	7673
GBP-860	400623TAG3A	760/1019	BUSINESS	860	860,00	688,00	800,00	640,00	1250	210x600x265	210x550x219	7701
GBP-900	400623TAG3A	760/1019	BUSINESS	900	900,00	720,00	818,00	654,40	1250	210x600x265	210x550x219	7790
GBP-1125	4008TAG2A	935/1271	BUSINESS	1125	1125,00	900,00	1023,00	818,40	1250	210x600x265	210x550x230	9698
GBP-1250	400830TAG3A	1055/1408	BUSINESS	1250	1250,00	1000,00	1136,00	908,80	TBA	210x600x265	210x550x224	10136
GBP-1385	401246TWG2A	1166/1563	BUSINESS	1385	1385,00	1108,00	1259,00	1007,20	TBA	214x675x296	210x600x263	11628
GBP-1500	401246TWG3A	1263/1717	BUSINESS	1500	1500,00	1200,00	1364,00	1091,20	TBA	TBA	232x600x280	TBA
GBP-1650	401246TAG2A	1395/1897	BUSINESS	1650	1650,00	1320,00	1500,00	1200,00	TBA	TBA	232x625x280	TBA
GBP-1900	401246TAG3A	1583/2123	BUSINESS	1900	1900,00	1520,00	1727,00	1381,60	TBA	TBA	260x700x310	TBA
GBP-2050	4016TAG1A	1690/2283	BUSINESS	2050	2050,00	1640,00	1864,00	1491,20	TBA	TBA	260x700x310	TBA
GBP-2250	4016TAG2A	1886/2564	BUSINESS	2250	2250,00	1800,00	2045,00	1636,00	TBA	TBA	260x750x310	TBA
GBP-2500	401661TRG3	2083/2791	BUSINESS	2500	2500,00	2000,00	2273,00	1818,40	TBA	TBA	260x750x310	TBA

STANDART ÖZELLİKLER

- Su soğutmalı dizel motor
- Radyatör ve mekanik fan
- Dönen ve sıcak parçalara dokunmayı önleyen koruyucu kafes
- Elektrikli marş motoru ve şarj alternatörü
- Akü (kurşun asitli), kabloları ve sehpa
- Motor blok suyu ısıtıcısı
- Çelik şase ve titreşim önleyici takozlar
- Şaseye entegre yakıt tankı
- Esnek yakıt bağlantı hortumları
- Tek yataklı, ve H yalıtım sınıflı alternatör
- Endüstriyel kapasitede susturucu ve esnek çelik kompensatör
- Elektronik akü şarj cihazı

JENERATÖR DONANIM SEÇENEKLERİ

- Motor seçenekleri
- Yağ ısıtıcısı
- Çıkış şalteri
- Otomatik senkronizasyon ve güç kontrol sistemi (çoklu paralel jeneratör)
- Şebeke ile geçiş senkron sistemi
- Uzaktan iletişim ve kontrol (wifi, gsm)
- Transfer panosu üç veya dört kutuplu transfer sistemi
- Motorlu çıkış şalteri üç veya dört kutuplu
- Otomatik veya manuel yakıt dolm sistemi
- Koruma kabini: ses yalıtımlı tip veya açık tip
- Alet takımı (bakım için)
- 2000 çalışma saati için bakım seti

GOBİZ JENERATÖR ürünlerinin model, teknik özellikler, renkler, ekipmanlar ve aksesuarlar gibi unsurlarında önceden haber vermeksizin değişiklik yapma hakkını saklı tutar.

GOBİZ	MOTOR		ALTERNATÖR		GÜÇ				YAKIT	KABİN		
					STANDY-BY		PRIME			DEPO (L)	KABİNLİ (CM)	KABİNSİZ (CM)
MODEL	MODEL	MOTOR KW/HP	MARKA	KVA	KVA	KW	KVA	KW				
GBJD-32	3029DFU20	30/41	BUSINESS	35	32,00	25,60	29,00	23,20	140	180X90X125	160X90X105	915
GBJD-88	4045TFG20	85/113	BUSINESS	88	88,00	70,40	80,00	64,00	205	230X100X145	210X100X125	1580
GBJD-110	4045HFU20	103/140	BUSINESS	110	110,00	88,00	100,00	80,00	205	280X100X165	260X100X145	1570
GBJD-133	4045HFG20	122/164	BUSINESS	137	133,00	106,40	122,00	97,60	205	340X120X195	320X120X175	1670
GBJD-165	6068HFU82	153/205	BUSINESS	165	165,00	132,00	150,00	120,00	205	390X160X215	370X160X195	1960
GBJD-220	6068HFU20	202/271	BUSINESS	220	220,00	176,00	200,00	160,00	248	450X180X240	430X180X220	TBA

STANDART ÖZELLİKLER

- Su soğutmalı dizel motor
- Radyatör ve mekanik fan
- Dönen ve sıcak parçalara dokunmayı önleyen koruyucu kafes
- Elektrikli marş motoru ve şarj alternatörü
- Akü (kurşun asitli), kabloları ve sehpa
- Motor blok suyu ısıtıcısı
- Çelik şase ve titreşim önleyici takozlar
- Şaseye entegre yakıt tankı
- Esnek yakıt bağlantı hortumları
- Tek yataklı, ve H yalıtım sınıflı alternatör
- Endüstriyel kapasitede susturucu ve esnek çelik kompensatör
- Elektronik akü şarj cihazı

JENERATÖR DONANIM SEÇENEKLERİ

- Motor seçenekleri
- Yağ ısıtıcısı
- Çıkış şalteri
- Otomatik senkronizasyon ve güç kontrol sistemi (çoklu paralel jeneratör)
- Şebeke ile geçiş senkron sistemi
- Uzaktan iletişim ve kontrol (wifi, gsm)
- Transfer panosu üç veya dört kutuplu transfer sistemi
- Motorlu çıkış şalteri üç veya dört kutuplu
- Otomatik veya manuel yakıt dolmuş sistemi
- Koruma kabini: ses yalıtımlı tip veya açık tip
- Alet takımı (bakım için)
- 2000 çalışma saati için bakım seti

GOBİZ Jeneratör setleri kabinleri standart olarak aşağıdaki özelliklere sahiptir;

- Kaynaksız somun ve civatalarla kompakt tasarım bağlantısı.
- Entegre olarak monte edilmiş kabin, jeneratör seti, egzoz sistemi ve yakıt deposu.
- Polyester toz boya ile işlenmiş çelik bileşenlerden yapılmış gövde.
- Tüm servis noktalarına kolay erişim.
- Kabin içi/dışı egzoz sistemi.
- Her iki tarafta geniş kapılar.
- Kabin dışına monte edilmiş acil stop butonu.
- Yakıt doldurma bölümüne ve aküye yalnızca kilitlenebilir kapak ve kapılarından erişilebilir.
- Çelik sacdan kaynaklı imal edilmiş, elektrostatik toz boyalı şase.
- Jeneratör setlerinin gürültü seviyesi testleri, 2000/14/EC, 2006/42/EEC, 2014/35/EC, direktifine uygundur
- Uygulama ihtiyaçlarınızı karşılamak için ürün seçenekleri mevcuttur.

Jeneratör setinin yükünü taşıyacak çelikten imal edilmiş rijit yapısal tasarımı ve titreşim önleyici takozları sayesinde titreşim seviyesini en aza indirir. Tüm şasilerde kaldırma pabuçları bulunur. Tamamı GOBİZ tarafından üretilen standart şasiler dışında müşteri talepleri doğrultusunda tasarlanan özel çözümler nakliye ve yerleştirmede büyük kolaylık sağlamaktadır. Gücü 1600 kVA'nın altında olan jeneratör setlerinde yakıt tankı şasiye entegre olarak üretilmektedir.

GOBİZ JENERATÖR ürünlerinin model, teknik özellikler, renkler, ekipmanlar ve aksesuarlar gibi unsurlarında önceden haber vermeksizin değişiklik yapma hakkını saklı tutar.

GOBİZ	MOTOR		ALTERNATÖR		GÜÇ				YAKIT	KABİN		
					STANDY-BY		PRIME					
MODEL	MODEL	MOTOR KW/HP	MARKA	KVA	KVA	KW	KVA	KW	DEPO (L)	KABİNLİ (CM)	KABİNSİZ (CM)	AĞIRLIK (KG)
GBYA-35	3104 G	33/44.23	BUSINESS	35	35,00	28,00	32,00	25,60	150	230X100X145	210X100X125	961
GBYA-45	4104 G	42/56.30	BUSINESS	55	45,00	36,00	40,00	32,00	150	230X100X145	210X100X125	1116
GBYA-70	4204 G	63/91.04	BUSINESS	75	70,00	56,00	65,00	52,00	150	230X100X145	210X100X125	1394
GBYA-90	4304 G	90/120.64	BUSINESS	96	90,00	72,00	80,00	64,00	150	230X100X145	210X100X125	1507
GBYA-100	4304 G-1	90/120.64	BUSINESS	103	100,00	80,00	90,00	72,00	150	230X100X145	210X100X125	1522
GBYA-110	4304 G-11	90/120.64	BUSINESS	110	110,00	88,00	100,00	80,00	240	230X100X145	210X100X125	1676
GBYA-150	6304 G	135/180.96	BUSINESS	150	150,00	120,00	140,00	112,00	240	280X100X165	260X100X145	1931

STANDART ÖZELLİKLER

- Su soğutmalı dizel motor
- Radyatör ve mekanik fan
- Dönen ve sıcak parçalara dokunmayı önleyen koruyucu kafes
- Elektrikli marş motoru ve şarj alternatörü
- Akü (kurşun asitli), kabloları ve sehpa
- Motor blok suyu ısıtıcısı
- Çelik şase ve titreşim önleyici takozlar
- Şaseye entegre yakıt tankı
- Esnek yakıt bağlantı hortumları
- Tek yataklı, ve H yalıtım sınıflı alternatör
- Endüstriyel kapasitede susturucu ve esnek çelik kompensatör
- Elektronik akü şarj cihazı

JENERATÖR DONANIM SEÇENEKLERİ

- Motor seçenekleri
- Yağ ısıtıcısı
- Çıkış şalteri
- Otomatik senkronizasyon ve güç kontrol sistemi (çoklu paralel jeneratör)
- Şebeke ile geçiş senkron sistemi
- Uzaktan iletişim ve kontrol (wifi, gsm)
- Transfer panosu üç veya dört kutuplu transfer sistemi
- Motorlu çıkış şalteri üç veya dört kutuplu
- Otomatik veya manuel yakıt dolun sistemi
- Koruma kabini: ses yalıtımlı tip veya açık tip
- Alet takımı (bakım için)
- 2000 çalışma saati için bakım seti

GOBİZ Jeneratör setleri kabinleri standart olarak aşağıdaki özelliklere sahiptir;

- Kaynaksız somun ve civatalarla kompakt tasarım bağlantısı.
- Entegre olarak monte edilmiş kabin, jeneratör seti, egzoz sistemi ve yakıt deposu.
- Polyester toz boya ile işlenmiş çelik bileşenlerden yapılmış gövde.
- Tüm servis noktalarına kolay erişim.
- Kabin içi/dışı egzoz sistemi.
- Her iki tarafta geniş kapılar.
- Kabin dışına monte edilmiş acil stop butonu.
- Yakıt doldurma bölümüne ve aküye yalnızca kilitlenebilir kapak ve kapılarından erişilebilir.
- Çelik sacdan kaynaklı imal edilmiş, elektrostatik toz boyalı şase.
- Jeneratör setlerinin gürültü seviyesi testleri, 2000/14/EC, 2006/42/EEC, 2014/35/EC, direktifine uygundur
- Uygulama ihtiyaçlarınızı karşılamak için ürün seçenekleri mevcuttur.

Jeneratör setinin yükünü taşıyacak çelikten imal edilmiş rijit yapısal tasarımı ve titreşim önleyici takozları sayesinde titreşim seviyesini en aza indirir. Tüm şasilerde kaldırma pabuçları bulunur. Tamamı GOBİZ tarafından üretilen standart şasiler dışında müşteri talepleri doğrultusunda tasarlanan özel çözümler nakliye ve yerleştirmede büyük kolaylık sağlamaktadır. Gücü 1600 kVA'nın altında olan jeneratör setlerinde yakıt tankı şasiye entegre olarak üretilmektedir.

GOBİZ JENERATÖR ürünlerinin model, teknik özellikler, renkler, ekipmanlar ve aksesuarlar gibi unsurlarında önceden haber vermeksizin değişiklik yapma hakkını saklı tutar.

GOBİZ	MOTOR	ALTERNATÖR	GÜÇ				YAKIT	KABİN		
			STANDY-BY		PRIME			DEPO (L)	KABİNLİ (CM)	KABİNSİZ (CM)
MODEL	MODEL	MARKA	KVA	KW	KVA	KW				
GBC-22	4B3.9-G11	STAMFORD	22,00	17,60	20,00	16,00	180	190X110X110	170X100X100	710,00
GBC-30	4B3.9-G12	STAMFORD	30,00	24,00	27,50	22,00	180	230X110X129	210X100X110	850,00
GBC-41	4BT3.9-G1	STAMFORD	41,00	32,80	37,50	30,00	180	230X110X129	210X100X110	900,00
GBC-55	4BTA3.9-G2	STAMFORD	55,00	44,00	50,00	40,00	180	230X110X129	210X100X110	980,00
GBC-66	4BTA3.9-G2	STAMFORD	66,00	52,80	60,00	48,00	180	230X110X129	210X100X110	1040,00
GBC-80	4BTA3.9-G11	STAMFORD	79,75	63,80	72,50	58,00	180	245X110X145	225X100X120	1140,00
GBC-93	4BTA3.9-G11	STAMFORD	93,00	74,40	85,00	68,00	180	280X110X147	260X100X120	1260,00
GBC-100	6BT5.9-G1	STAMFORD	99,00	79,20	90,00	72,00	200	280X110X147	260X100X120	1340,00
GBC-110	4BTAA3.9-G3	STAMFORD	110,00	88,00	100,00	80,00	200	280X110X147	260X100X120	1420,00
GBC-120	6BT5.9-G2	STAMFORD	117,00	93,60	106,25	85,00	220	280X110X147	260X100X120	1510,00
GBC-132	6BTA5.9-G2	STAMFORD	132,00	105,60	120,00	96,00	220	280X110X147	260X100X120	1590,00
GBC-150	6BTAA5.9-G2	STAMFORD	148,50	118,80	135,00	108,00	240	280X110X147	260X100X120	1700,00
GBC-165	6BTAA5.9-G12	STAMFORD	165,00	132,00	150,00	120,00	340	280X110X147	260X100X120	1800,00
GBC-200	6CTA8.3-G1,	STAMFORD	198,00	158,40	180,00	144,00	340	300X120X180	280X110X160	2280,00
GBC-220	6CTAA8.3-G2	STAMFORD	220,00	176,00	200,00	160,00	450	300X120X180	280X110X160	2350,00
GBC-250	6CTAA8.3-G9	STAMFORD	247,00	197,60	225,00	180,00	450	380X130X185	360X120X160	2500,00
GBC-275	6LTAA8.9-G2	STAMFORD	275,00	220,00	250,00	200,00	450	380X130X185	360X120X160	2680,00
GBC-300	6LTAA9.5-G3	STAMFORD	302,50	242,00	275,00	220,00	470	380X130X185	360X120X160	2850,00
GBC-345	6LTAA9.5-G1	STAMFORD	343,75	275,00	312,50	250,00	470	420X150X210	400X150X190	3980,00
GBC-410	6ZTAA13-G3	STAMFORD	412,00	329,60	375,00	300,00	700	420X150X210	400X150X190	4350,00
GBC-440	6ZTAA13-G2	STAMFORD	440,00	352,00	400,00	320,00	700	420X150X210	400X150X190	4500,00
GBC-495	6ZTAA13-G4	STAMFORD	495,00	396,00	450,00	360,00	700	480x210x220	460X210X200	5065,00
GBC-550	QSZ13-G3	STAMFORD	550,00	440,00	500,00	400,00	850	480x210x220	460X210X200	5240,00
GBC-580	KTAA19-G5	STAMFORD	577,00	461,60	525,00	420,00	850	480x210x220	460X210X200	5500,00
GBC-630	KTAA19-G6	STAMFORD	632,00	505,60	575,00	460,00	1000	510x210x250	490X210X230	6300,00
GBC-690	KT38-G	STAMFORD	687,00	549,60	625,00	500,00	1000	510x210x250	490X210X230	6550,00
GBC-785	KTA38-G1	STAMFORD	784,00	627,20	712,50	570,00	1000	580x225x258	560X225X230	8050,00
GBC-800	KT38-GA	STAMFORD	797,00	637,60	725,00	580,00	1000	580x225x258	560X225X230	8200,00
GBC-825	KTA38-G2	STAMFORD	825,00	660,00	750,00	600,00	1000	580x225x258	560X225X230	8400,00
GBC-880	KTA38-G2B	STAMFORD	880,00	704,00	800,00	640,00	1500	580x225x258	560X225X230	8700,00
GBC-1000	KTA38-G2A	STAMFORD	1001,00	800,80	910,00	728,00	1500	580x225x258	560X225X230	8800,00
GBC-1100	KTA38-G5	STAMFORD	1100,00	880,00	1000,00	800,00	1500	580x225x258	560X225X230	9120,00
GBC-1375	KTA50-G3	STAMFORD	1375,00	1100,00	1250,00	1000,00	2000	605x245x289	280X245X260	13520,00

STANDART ÖZELLİKLER

- Su soğutmalı dizel motor
- Radyatör ve mekanik fan
- Dönen ve sıcak parçalara dokunmayı önleyen koruyucu kafes
- Elektrikli marş motoru ve şarj alternatörü
- Akü (kurşun asitli), kabloları ve sehпасı
- Motor blok suyu ısıtıcısı
- Çelik şase ve titreşim önleyici takozlar
- Şaseye entegre yakıt tankı
- Esnek yakıt bağlantı hortumları
- Tek yataklı, ve H yalıtım sınıflı alternatör
- Endüstriyel kapasitede susturucu ve esnek çelik kompensatör
- Elektronik akü şarj cihazı

JENERATÖR DONANIM SEÇENEKLERİ

- Motor seçenekleri
- Yağ ısıtıcısı
- Çıkış şalteri
- Otomatik senkronizasyon ve güç kontrol sistemi (çoklu paralel jeneratör)
- Şebeke ile geçiş senkron sistemi
- Uzaktan iletişim ve kontrol (wifi, gsm)
- Transfer panosu üç veya dört kutuplu transfer sistemi
- Motorlu çıkış şalteri üç veya dört kutuplu
- Otomatik veya manuel yakıt dolmuş sistemi
- Koruma kabini: ses yalıtımlı tip veya açık tip
- Alet takımı (bakım için)
- 2000 çalışma saati için bakım seti

GOBİZ JENERATÖR ürünlerinin model, teknik özellikler, renkler, ekipmanlar ve aksesuarlar gibi unsurlarında önceden haber vermeksizin değişiklik yapma hakkını saklı tutar.

GOBİZ	MOTOR		ALTERNATÖR		GÜÇ				YAKIT	KABİN		
					STANDY-BY		PRIME					
MODEL	MODEL	YAKIT	MARKA	KVA	KVA	KW	KVA	KW	DEPO (L)	KABİNLİ (CM)	KABİNSİZ (CM)	AĞIRLIK (KG)
GBTE-10	EDI116010ML	DİZEL	TR	10	10,00	8,00	8,75	7,00	80	180X90X125	160X90X105	915
GBTE-15	EDI116018ML	DİZEL	TR	15	15,00	12,00	13,75	11,00	100	180X90X125	160X90X105	1580
GBDTE-15	EDM010116018ML	DOĞALGAZ	TR	15	15,00	12,00	13,75	11,00	100	180X90X125	160X90X105	1570

Stand By Rating (ESP): Güvenilir şebeke kaynağının kesilmesi durumunda, değişken elektrik yük ihtiyacının karşılanması için kullanılan güç kapasitesidir.

Prime Rating (PRP): Değişken yük altında sürekli çalışma gücünü ifade eder, her 12 saatte bir %10 aşırı yüklenme yapılabilir. Aşırı yükte sürekli 1 saat süre ile çalışmayı içermez.



JENERATÖR DONANIM SEÇENEKLERİ

- Motor seçenekleri
- Yağ ısıtıcısı
- Çıkış şalteri
- Otomatik senkronizasyon ve güç kontrol sistemi (çoklu paralel jeneratör)
- Şebeke ile geçiş senkron sistemi
- Uzaktan iletişim ve kontrol (wifi, gsm)
- Transfer panosu üç veya dört kutuplu transfer sistemi
- Motorlu çıkış şalteri üç veya dört kutuplu
- Otomatik veya manuel yakıt dolum sistemi
- Koruma kabini: ses yalıtımlı tip veya açık tip
- Alet takımı (bakım için)
- 2000 çalışma saati için bakım seti



STANDART ÖZELLİKLER

- Su soğutmalı dizel motor
- Radyatör ve mekanik fan
- Dönen ve sıcak parçalara dokunmayı önleyen koruyucu kafes
- Elektrikli marş motoru ve şarj alternatörü
- Akü (kurşun asitli), kabloları ve sehpa
- Motor blok suyu ısıtıcısı
- Çelik şase ve titreşim önleyici takozlar
- Şaseye entegre yakıt tankı
- Esnek yakıt bağlantı hortumları
- Tek yataklı, ve H yalıtım sınıflı alternatör
- Endüstriyel kapasitede susturucu ve esnek çelik kompensatör
- Elektronik akü şarj cihazı

GOBİZ Jeneratör setleri kabinleri standart olarak aşağıdaki özelliklere sahiptir;

- Kaynaksız somun ve civatalarla kompakt tasarım bağlantısı.
- Entegre olarak monte edilmiş kabin, jeneratör seti, egzoz sistemi ve yakıt deposu.
- Polyester toz boya ile işlenmiş çelik bileşenlerden yapılmış gövde.
- Tüm servis noktalarına kolay erişim.
- Kabin içi/dışı egzoz sistemi.
- Her iki tarafta geniş kapılar.
- Kabin dışına monte edilmiş acil stop butonu.
- Yakıt doldurma bölümüne ve aküye yalnızca kilitlenebilir kapak ve kapılarından erişilebilir.
- Çelik sacdan kaynaklı imal edilmiş, elektrostatik toz boyalı şase.
- Jeneratör setlerinin gürültü seviyesi testleri, 2000/14/EC, 2006/42/EEC, 2014/35/EC, direktifine uygundur
- Uygulama ihtiyaçlarınızı karşılamak için ürün seçenekleri mevcuttur.

GOBİZ JENERATÖR ürünlerinin model, teknik özellikler, renkler, ekipmanlar ve aksesuarlar gibi unsurlarında önceden haber vermeksizin değişiklik yapma hakkını saklı tutar.

MARKA MODEL		MOTOR	ALTERNATOR	GÜÇ				ÖLÇÜ (cm)	SES DESİBEL (dB)	AĞIRLIK (KG)
MARKA	MODEL			STANDY-BY KVA	STANDY-BY KW	PRIME KVA	PRIME KW			
GO-BİZ	GO-JEC60	Kubota	BUSINESS	7,50	6,00	7,00	5,60	70X51X65	52	168
GO-BİZ	GO-JEC80	Kubota	BUSINESS	10,00	8,00	9,00	7,20	70X51X65	52	175
GO-BİZ	GO-JEC100	Kubota	BUSINESS	12,50	10,00	11,25	9,00	105X62X68	58	280
GO-BİZ	GO-JEC120	Kubota	BUSINESS	15,63	12,50	15,00	12,00	116X65X70	58	380
GO-BİZ	GO-JEC150	Kubota	BUSINESS	21,88	17,50	18,75	15,00	116X62X70	57	427
GO-BİZ	GO-JEC200	Kubota	BUSINESS	28,13	22,50	25,00	20,00	138X68X86	58	467
GO-BİZ	GO-JEC250	Kubota	BUSINESS	34,38	27,50	31,25	25,00	138X68X86	58	480
GO-BİZ	GO-JEC300	Kubota	BUSINESS	43,75	35,00	38,13	30,50	138X70X90	58	890

Stand By Rating (ESP): Güvenilir şebeke kaynağının kesilmesi durumunda, değişken elektrik yük ihtiyacının karşılanması için kullanılan güç kapasitesidir.

Prime Rating (PRP): Değişken yük altında sürekli çalışma gücünü ifade eder, her 12 saatte bir %10 aşırı yüklenme yapılabilir. Aşırı yükte sürekli 1 saat süre ile çalışmayı içermez.



GOBİZ JENERATÖR ürünlerinin model, teknik özellikler, renkler, ekipmanlar ve aksesuarlar gibi unsurlarında önceden haber vermeksizin değişiklik yapma hakkını saklı tutar.

Baudouin Ana Makine

Model	Değerler				Makine Verileri							
	Hizmet Tipi	HP	kW	RPM	Silindir	Silindir Çapı/Strok (mm)	Hacim (L)	Krank Mili Dönme Yönü	Rölanti (RPM)	Volan Muhafazası	Volan	Kuru Ağırlık
4W105M	Ağır Hizmet IP2I	130	95	2100	4 Düz	105x130	4.50	Saat Yönü Ters-i	650	SAE 3	SAE 11.5	650
6W105M	Ağır Hizmet IP2I	185	136	2100	6 Düz	105x130	6.75	Saat Yönü Ters-i	650	SAE 3	SAE 11.5"	810
	Ağır Hizmet IP3I	228	168	2425								
6 M16	Ağır Hizmet IP2I	360	264	2100	6 Düz	126x130	9.70	Saat Yönü Ters-i	650	SAE 1	SAE 14"	1056
6 W126M	Sürekli Yük IP1I	400	294	1800	6 Düz	126x155	11.60	Saat Yönü Ters-i	600	SAE 1	SAE 14"	1200
	Ağır Hizmet IP2I	450	331	2100								
6 M19.3	Sürekli Yük IP1I	450	331	1800	6 Düz	126x155	11.60	Saat Yönü Ters-i	600	SAE 1	SAE 14"	1200
	Ağır Hizmet IP2I	500	368	2100								
	Aralıklı Yük IP3I	550	404	2100								
	Aralıklı Yük IP4I	578	425	2200								
6 M26.2	Sürekli Yük IP1I	450	331	1800	6 Düz	150x150	15.90	Saat Yönü Ters-i	700	SAE 1	SAE 14"	1985
	Sürekli Yük IP1I	500	368	1800								
	Ağır Hizmet IP2I	550	404	1900								
	Ağır Hizmet IP2I	600	442	1950								
8 M26.2	Sürekli Yük IP1I	600	442	1800	8 V@90°	150x150	21.20	Saat Yönü Ters-i	700	SAE O	SAE 14"	2475
	Sürekli Yük IP1I	668	491	1800								
	Ağır Hizmet IP2I	733	539	1900								
	Ağır Hizmet IP2I	800	588	1950								
8 M26.2	Sürekli Yük IP1I	600	442	1800	8 V@90°	150x150	21.20	Saat Yönü Ters-i	700	SAE O	SAE 14"	2475
	Sürekli Yük IP1I	668	491	1800								
	Ağır Hizmet IP2I	733	539	1900								
	Ağır Hizmet IP2I	800	588	1950								
12 M26.2	Sürekli Yük IP1I	900	662	1800	12V@90	150x150	31.80	Saat Yönü Ters-i	700	SAE O	SAE 18"	3400
	Sürekli Yük IP1I	1000	736	1800								
	Ağır Hizmet IP2I	1100	808	1900								
	Ağır Hizmet IP2I	1200	883	1950								
6 M33.2	Sürekli Yük IP1I	650	478	1600	12V@90	150x185	19.60	Saat Yönü Ters-i	700	SAE 1	SAE 14"	2390
	Sürekli Yük IP1I	650	478	1800								
	Sürekli Yük IP2I	700	515	1800								
	Ağır Hizmet IP2I	750	551	1600								
12 M33.2	Sürekli Yük IP1I	1300	956	1600	12V@90°	150x185	39.20	Saat Yönü Ters-i	650	SAE O	SAE 18"	3900
	Sürekli Yük IP1I	1300	956	1800								
	Sürekli Yük IP1I	1400	1029	1800								
	Ağır Hizmet IP2I	1500	1103	1800								
6 M26.3	Sürekli Yük IP1I	600	441	1800	6 Düz	150x150	15.90	Saat Yönü Ters-i	650	SAE 1	SAE 14"	1985
	Ağır Hizmet IP2I	660	485	1800								
	Ağır Hizmet IP2I	700	515	2000								
	Ağır Hizmet IP2I	750	551	2100								
	Aralıklı Yük IP3I	815	599	2100								
12 M26.3	Sürekli Yük IP1I	1200	883	1800	12V@90°	150x150	31.80	Saat Yönü Ters-i	650	SAE O	SAE 18"	3300
	Ağır Hizmet IP2I	1320	970	1800								
	Ağır Hizmet IP2I	1400	1030	2100								
	Ağır Hizmet IP2I	1500	1104	2200								
	Aralıklı Yük IP3I	1650	1214	2300								

Baudouin deniz tahrik motorları, kalitesi ve itibarı ile bilinmektedir. Baudouin motorları denizcilik ve iç denizcilik çevre standartlarına uygundur. Kolay ve uygun bakım için optimize edilmiş deniz uygulamaları için özel olarak tasarlanmıştır.

GOBİZ JENERATÖR ürünlerinin model, teknik özellikler, renkler, ekipmanlar ve aksesuarlar gibi unsurlarında önceden haber vermeksizin değişiklik yapma hakkını saklı tutar.



Marine Güç

Her Baudouin ürününün okyanus ortamının gereksinim duyduğu katı standartlara uygun olarak üretildiğinden müşteriler emin olabilirler, uygulama ne olursa olsun. Baudouin setlerimiz ayrıca sektördeki en uzun servis ve revizyon aralıklarından bazılarını sunar. Mükemmel yakıt ekonomisiyle birleştiğinde Baudouin motor en iyi ve rekabetçi maliyetlerinden birini sağlar. Dünya çapında 130'dan fazla ülkede satış sonrası bakım ve yedek parça hizmetlerimizin sunulması, müşterilerin Baudouin'e güvenmelerini sağlar; çünkü güç ihtiyaçları ne olursa olsun çalışır durumda olacaklarından emin olabilirler.



Baudouin Marin Makinalar

130 ila 1650 beygir gücünde Tahrik ve Yardımcı Motorlar Baudouin deniz motorları, dünya genelinde saygı görüyor ve öne çıkıyor. Bu motorlar, deniz ortamının gereksinimlerini karşılamak üzere özel olarak tasarlanmış olup kalite, dayanıklılık ve güvenilirlik sunmaktadır. Ayrıca, hızlı ve ekonomik bakım imkanı sunan bir tasarıma sahiptirler, böylece zaman kaybı yaşanmaz.



Marin Jeneratör Setleri

Prime ve acil durum yedek jeneratör setleri 85-1195 kVA Baudouin bir marin jeneratör seti uzmanıdır; tasarım ve geliştirme konusunda uzmandır. Baudouin 1930'lardan bu yana marine jeneratörleri üreten. Jeneratörler tüm önemli küresel sertifikalarla desteklenmektedir; Nerede çalışırsanız çalışın, Baudouin ile içiniz rahat olsun.



MARKA	MODEL ADI	KASA TİPİ	FAZ	YAKIT	STANDY-BY KVA	STANDY-BY KW	PRIME KVA	PRIME KW	ÖLÇÜ (cm)	AĞIRLIK (kg)
GO-BİZ	GO-BM3.5	AÇIK	MONOFAZE	BENZİNLİ	3,50	2,80	3,10	2,24	58x43x43	40
GO-BİZ	GO-BM7-ipli	AÇIK KASA	220V MONOFAZE	BENZİNLİ	6,60	5,28	5,60	4,22	70x53x69	66
GO-BİZ	GO-OM7	AÇIK KASA	220V MONOFAZE	BENZİNLİ	6,60	5,28	5,60	4,22	70x53x69	68
GO-BİZ	GO-BM8	AÇIK KASA	220V MONOFAZE	BENZİNLİ	8,00	6,40	7,00	5,12	75x55x59	90
GO-BİZ	GO-BM10	AÇIK KASA	220V MONOFAZE	BENZİNLİ	10,00	8,00	9,00	6,40	75x53x69	95
GO-BİZ	GO-BT10	AÇIK KASA	380V TRİFAZE	BENZİNLİ	10,00	8,00	9,00	6,40	75x53x69	96
GO-BİZ	GO-DM7	AÇIK KASA	220V MONOFAZE	DİZEL	6,90	5,52	6,25	4,42	49x72x73	108
GO-BİZ	GO-KDM7	SESSİZ KABİNLİ	220V MONOFAZE	DİZEL	6,90	5,52	6,25	4,42	52x93x78	165
GO-BİZ	GO-DT7	AÇIK KASA	380V TRİFAZE	DİZEL	6,90	5,52	6,25	4,42	49x72x73	109
GO-BİZ	GO-KDT7	SESSİZ KABİNLİ	380V TRİFAZE	DİZEL	6,90	5,52	6,25	4,42	52x93x78	166
GO-BİZ	GO-DM9	AÇIK KASA	220V MONOFAZE	DİZEL	9,00	7,20	8,00	5,76	55x80x68	110
GO-BİZ	GO-KDM9	SESSİZ KABİNLİ	220V MONOFAZE	DİZEL	9,00	7,20	8,00	5,76	52x93x78	168
GO-BİZ	GO-DT9	AÇIK KASA	380V TRİFAZE	DİZEL	9,00	7,20	8,00	5,76	55x80x68	111
GO-BİZ	GO-KDT9	SESSİZ KABİNLİ	380V TRİFAZE	DİZEL	9,00	7,20	8,00	5,76	52x93x78	169
GO-BİZ	GO-DM12	AÇIK KASA	220V MONOFAZE	DİZEL	10,00	8,00	9,40	6,40	82x58x70	135
GO-BİZ	GO-KDM12	SESSİZ KABİNLİ	220V MONOFAZE	DİZEL	10,00	8,00	8,00	6,40	90x110x88	243
GO-BİZ	GO-DT12	AÇIK KASA	380V TRİFAZE	DİZEL	10,00	8,00	9,40	6,40	82x58x70	137
GO-BİZ	GO-KDT12	SESSİZ KABİNLİ	380V TRİFAZE	DİZEL	10,00	8,00	8,00	6,40	90x110x88	243
GO-BİZ	GO-DM17	AÇIK KASA	220V MONOFAZE	DİZEL	17,00	13,60	13,50	10,88	98x70x87	240
GO-BİZ	GO-KDM17	SESSİZ KABİNLİ	220V MONOFAZE	DİZEL	17,00	13,60	13,50	10,88	115x80x93	345
GO-BİZ	GO-DT17	AÇIK KASA	380V TRİFAZE	DİZEL	17,00	13,60	13,50	10,88	98x70x87	241
GO-BİZ	GO-KDT17	SESSİZ KABİNLİ	380V TRİFAZE	DİZEL	17,00	13,60	13,50	10,88	115x80x93	346
GO-INVERTER SERİ										
GO-BİZ	GO-2400i	İNVERTER	220V MONOFAZE	BENZİNLİ	2,50	2,00	2,25	1,80	50x29x49	19
GO-BİZ	GO-3300i	İNVERTER	220V MONOFAZE	BENZİNLİ	3,50	2,80	3,13	2,50	50x29x49	21
GO-BİZ	GO-4200i	İNVERTER	220V MONOFAZE	BENZİNLİ	4,38	3,50	4,00	3,20	53x33x53	28
GO-BİZ	GO-6600i	İNVERTER	220V MONOFAZE	BENZİNLİ	6,88	5,50	6,25	5,00	59x39x55	40
OTOMATİK TRANSFER PANOSU 400/220V MONOFAZE/TRİFAZE										
									20x50x25	14

Stand By Rating (ESP): Güvenilir şebeke kaynağının kesilmesi durumunda, değişken elektrik yük ihtiyacının karşılanması için kullanılan güç kapasitesidir.

Prime Rating (PRP): Değişken yük altında sürekli çalışma gücünü ifade eder, her 12 saatte bir %10 aşırı yüklemeye yapılabilir. Aşırı yükte sürekli 1 saat süre ile çalışmayı içermez.

- Jeneratörün ilk start ve devamındaki bakım servis formlarını GOBİZ JENERATÖR'e bildirmek zorunludur.
- GO-BİZ atılan her makinenin BUSINESS-SERVİS sistem kaydını süresiz ücretsiz kayıt altında tutmaktadır.



GOBİZ JENERATÖR ürünlerinin model, teknik özellikler, renkler, ekipmanlar ve aksesuarlar gibi unsurlarında önceden haber vermeksizin değişiklik yapma hakkını saklı tutar.

Model	GBLT-S-200 Block	GBLT-S-300	GBLT-S-600	GBLT-S-900	GBLT-S-1200	GBLT-S-1800	GBLT-S-2400
Panel	1 x 435W	1 x 435W	2 x 435W	3 x 435W	4 x 435W	6 x 435W	8 x 435W
Kaldırma	0°~90° Manual Lifting	10°~45° Manual Lifting	10°~45° Manual Lifting	30°~38°,Electric Lifting	30°~38°,Electric Lifting	0°~25° Hydraulic Lifting	0°~25° Hydraulic Lifting
Jel/LFP Pil	1 x 200Ah DC12.8V	2 x 200Ah DC12V	4 x 200Ah DC12V	6 x 200Ah DC12V	8 x 200Ah DC12V	12 x 200Ah DC12V,Auto -Fan	16 x 200Ah DC12V,Auto-Fan
Akü Kapasitesi	2560Wh 80% Deep	4800Wh 80% Deep	9600Wh 80% Deep	14400Wh 80% Deep	19200Wh 80% Deep	28800Wh 80% Deep	38400Wh 80% Deep
Sistem Voltajı	DC12V	DC12V	DC24V	DC24V	DC48V	DC48V	DC48V
Cihaz	Customer Mount	Customer Mount	Customer Mount	Customer Mount	Customer Mount	Customer Mount	Customer Mount
Dönme	No	No	No	No	No	No	No
Katlanabilir	No	No	No	No	No	No	No
Denetleyici	40A MPPT	40A MPPT	40A MPPT	60A MPPT	40A MPPT	60A MPPT	80A MPPT
Direk	5M 4 Sections	7M 5 Sections	7M 5 Sections	9M 5 Sections	9M 5 Sections	9M 9 Sections	9M 9 Sections
Direk Kaldırma	Manual Winch	Manual Winch	Manual Winch	Electric Winch	Electric Winch	Hydraulic	Hydraulic
Römork Standardı	No	US / AU / EU	US / AU / EU	US / AU / EU	US / AU / EU	US / AU / EU	US / AU / EU
Aksaklık	No	2" Ball / 3" Ring	2" Ball / 3" Ring	2" Ball / 3" Ring	2" Ball / 3" Ring	2" Ball / 3" Ring	2" Ball / 3" Ring
Fren	No	No	Electric	Mechanical	Mechanical	Electric	Electric
Aks	No	Single	Single	Single	Single	Double	Double
Yorulmak	No	14 inch	14 inch	15 inch	15 inch	15 inch	15 inch
Destek Ayakları	No	4 x	4 x	4 x	4 x	4 x	4 x
Forklift Delikleri	4 x	2 x	2 x	2 x	2 x	2 x	2 x
Çalışma Sıcaklığı	0°C~50°C	-20°C~50°C	-20°C~50°C	-20°C~50°C	-20°C~50°C	-20°C~50°C	-20°C~50°C
Şarj Süresi	4.6 hours	9.3 hours	9.3 hours	9.3 hours	9.3 hours	9.3 hours	9.3 hours
Çalışma Süresi	2 days for 40W	4 days for 40W	4 days for 80W	4 days for 120W	4 days for 160W	4 days for 240W	4 days for 320W
Boyut (mm)	1000*1000*2900	2500*2150*2700	3700*2150*2750	3550*1650*2800	3650*2250*2800	4150*2250*2800	4150*2250*2800
Ağırlık	450kg	750kg	950kg	1400kg	1600kg	2000kg	2400kg
20' /40' Konteynır Kaps.	10 units / 20 units	8 units / 16 units	8 units / 16 units	3 units / 7 units	2 units / 4 units	2 units / 4 units	2 units / 4 units

OPSİYONEL BİLEŞENLER

RECOMMEND CONFIGURATIONS

 <p>4MP PTZ QTY:4</p> <p>Powerful model,360° all cover,25x200 ,100m IR distance,faces Captured,human and vehicle targets classification</p>	 <p>4MP Bullet QTY:2</p> <p>Usual model,cover one side security,colorful imaging,30m night vision,alarm system integrated</p>	 <p>Extended model which focus on the close-range view,colorful imaging,alarm system integrated</p>
 <p>5MP Fisheye QTY:1</p> <p>Extended model which cover the dead angle under camera,360° Panorama vision</p>	 <p>4MP Bullet QTY:1</p> <p>Supply 4G signal to CCTV system by simcard,support the the world's mainstream carrier's bands</p>	 <p>Powerful model,360° all cover,25x200 ,100m IR distance,faces Captured,human and vehicle targets classification</p>

OPTION PARTS

 <p>INVERTER</p>	 <p>AC CHARGER</p>
 <p>BACKUP GENERATOR</p>	

DIMENSION QTY

 <p>20' 3 units</p>	 <p>40' 7 units</p>
---	--

More powerful camera model optional like LPR/Thermal Provide special security solution customized

GOBİZ JENERATOR ürünlerinin model, teknik özellikler, renkler, ekipmanlar ve aksesuarlar gibi unsurlarında önceden haber vermeksizin değişiklik yapma hakkını saklı tutar.



SENKRON SİSTEMLER

Büyük enerji gereksinimleri için, küçük güce sahip iki veya daha fazla jeneratör setinin senkronize edilerek oluşturulan sistem, büyük güce sahip tek bir jeneratöre göre aşağıdaki avantajları sağlar:

- Ekonomik maliyet
- Esnek kullanım olanağı
- İşletme giderlerinden tasarruf sağlayan düşük yakıt tüketimi
- Güvenilir yedekli sistem desteği
- Servis ve bakım işlemlerinin kolaylığı
- Uygun fiyat ve kolay temin edilebilen yedek parçalar
- Periyodik bakım ve kontrol takibinin sağlanması

UYGULAMA ALANLARI

- Çoklu jeneratör senkronizasyonu Standby (yedek güç) çalışma için
- Çoklu jeneratör senkronizasyonu Prime (sürekli) çalışma için
- Jeneratör - şebeke senkronizasyonu için Soft (yumuşak) transferler
- Sürekli şebeke senkronizasyonu ile çalışma
- 2 ila 32 jeneratör seti arasında birden fazla şebeke ile senkronizasyonu

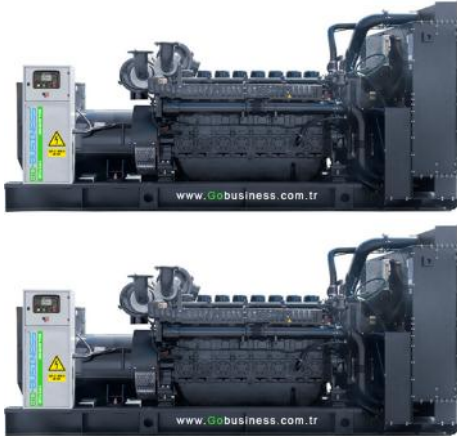
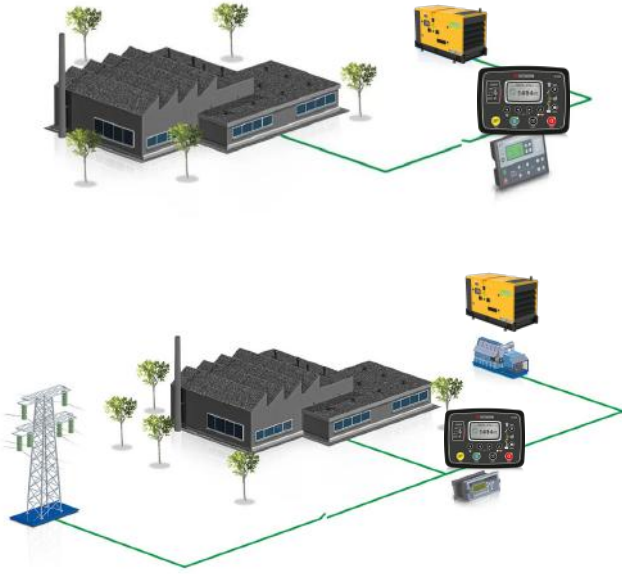

GOBİZ JENERATÖR ürünlerinin model, teknik özellikler, renkler, ekipmanlar ve aksesuarlar gibi unsurlarında önceden haber vermeksizin değişiklik yapma hakkını saklı tutar.

START & SERVİS FORMU



Servis No : GBSS34000ST

Cari Kodu : 00014

Tarih : 13/02/2024

Cari Bilgileri			
Cari Adı :	GOBİZ ENERJİ A.Ş.	Telefon 2 :	(850) 241 84 80
Telefon :	(850) 241 02 27	E-Posta :	gobizenerji@gmail.com
Faks :	(000) 000 00 00		
Adres :	Taşocağı Yolu Cad. Mahmutbey Mah Ağaoglu My Office 212 B Blok Bina No: 3 34218 Bağcılar/İstanbul		
Vergi Dairesi :	GÜNEŞLİ	Vergi / Tc No :	3961399327
Makine Bilgileri			
Cihaz :	Jeneratör	Marka :	GO-BUSINESS JENERATOR
Seri No :	GBSS34000	Model No :	GBB-250
Garanti :	Var Başlangıç : 30/07/2022 - Bitiş : 30/07/2027	Kabul Tarihi :	30/07/2022 13:31
Servis Bilgileri			
Adres :	Taşocağı Yolu Cad. Mahmutbey Mah Ağaoglu My Office 212 B Blok Bina No: 3 34218 Bağcılar/İstanbul		
Kontrol Paneli :	D500		
Motor Marka-Model :	BAUDOIN 6M16G250/5		
Yapılan İşlemler :	<p>1 - [24/08/2022] / Jeneratör saati : 1 İlk Start Kurulum</p> <p>2 - [24/08/2022] / Jeneratör saati : 0 KABLOLAMA</p> <p>Değişenler : Papuç Yüzük ve Kelepçeler [1661356814] [1], Vinç Nakliye [1661356794] [1], TTR Kumanda Kablo 7x2,5mm [1661356653] [20], NYY Güç Kablo 3x95+50mm [1661343757] [20],</p> <p>3 - [05/09/2022] / Jeneratör saati : 100 Periyodik Bakım / Kontrol</p> <p>Değişenler : Motor Yağı [1655387974] [26], Yağ Filtresi [1655384062] [1],</p> <p>4 - [30/09/2023] / Jeneratör saati : 200 GENEL BAKIM</p> <p>Değişenler : Hava Filtresi [1654787755] [1], Yağ Filtresi [1655384062] [1], Yakıt Filtresi [1655385646] [1], Motor Yağı [1655387974] [1], Antifriz [1655387999] [1],</p>		
Ara Toplam	25.066,67 ₺		
Kıvı Tutarı (%20)	5.013,33 ₺		
Toplam	30.080,00 ₺		

Bu Formun Ön ve Arka Sayfasında Yazılan Tüm Bilgileri Okudum ve Kabul Ediyorum.

TESLİM ALAN : GOBİZ ENERJİ A.Ş. TESLİM EDEN PERSONEL : BUSINESS SERVİS

GOBİZ JENERATÖR

Taşocağı Yolu Cad. Mahmutbey Mah Ağaoglu My Office 212 Bağcılar TÜRKİYE / İstanbul
Telefon : (850) 241 02 27 - (850) 241 84 80 / Faks : (000) 000 00 00 / Email : info@gobizenerji.com.trDeğerli Müşterimiz, cihazınızla ilgili son bilgilere aşağıdaki bilgilerle ulaşabilirsiniz.
https://servis.gobusiness.com.tr
Tel : (850) 241 02 27
Fiş No : GBSS34000ST

https://servis.gobusiness.com.tr

SD=false&para... 1/1

GOBİZ JENERATÖR
Tel : (850) 241 02 27 - (850) 241 84 80
https://www.gobizenerji.com.tr
info@gobizenerji.com.tr

İşlem Başantı.

Yazdır

Cihaz Bilgileri:

Cihaz : Jeneratör GO-BUSINESS JENERATOR

Model No : GBB-250

Sözleşme No : GBSS34000

Garantili : Evet

Takip No : GBSS34000ST

Kabul Tarihi : 30.07.2022

Durumu : Periyodik Kontrol

Servis İşlemleri

#1	24.08.2022			
İlk Start Kurulum				
#2	24.08.2022			
KABLOLAMA				
Değişen Parçalar:				
Papuç Yüzük ve Kelepçeler	Vinç Nakliye	TTR Kumanda Kablo 7x2,5mm	NYY Güç Kablo 3x95+50mm	
Servis Tutarı	₺ 2.500,00			
Parça Tutarı	₺ 21.900,00			
Toplam	₺ 24.400,00			
#3	05.09.2022			
Periyodik Bakım / Kontrol				
Değişen Parçalar:				
Motor Yağı	Yağ Filtresi			
Servis Tutarı	₺ 400,00			
Parça Tutarı	₺ 1.280,00			
Toplam	₺ 1.680,00			
#4	30.09.2023			
GENEL BAKIM				
Değişen Parçalar:				
Hava Filtresi	Yağ Filtresi	Yakıt Filtresi	Motor Yağı	Antifriz
Servis Tutarı	₺ 1.000,00			
Parça Tutarı	₺ 3.000,00			
Toplam	₺ 4.000,00			
Servis Toplam Tutar	₺ 3.900,00			
Parça Toplam Tutar	₺ 26.180,00			
Toplam	₺ 30.080,00			

100. YILDA 100 ÇÖZÜM ORTAĞI

100 SOLUTION PARTNERS IN THE 100TH YEAR

EDİRNE'DEN KARŞA UZANAN BİR YOLCULUK

A JOURNEY FROM EDİRNE TO KARS

Business Bayi Yönetimi 2.4.2
Kullanıcı Giriş Paneli

marinjeneratör

•••••

 Beni Hatırla

Giriş Yap

Tebrikler! Giriş Başarılı.

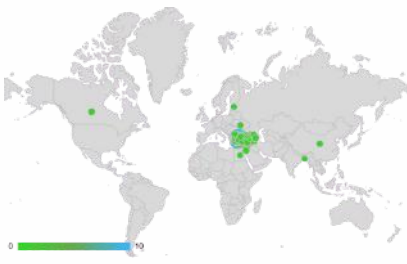

TEST EDİN

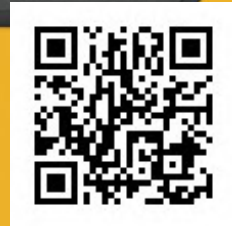
230 V / 400 V
50 HZ

Kesintisiz Güç Kaynakları

GOBİZ

- IGBT Doğrultucu & İnverter
- DSP Dijital İşlemci Teknolojisi
- Yüksek Frekans Gerçek Double Conversion (çift Çevrim) Teknoloji
- Aktif Giriş Güç Faktörü Düzeltme (APFC) Özelliği, (0,99)
- Geniş Giriş Gerilim Aralığı Özelliği ; 190-485 Vac.
- Yüksek Çıkış Güç Faktörü 0,9
- Şebekeden veya Aküden Başlama (Cold Start) Özelliği
- Otomatik Frekans Algılama Özelliği
- 50/60 Hz. Frekans Konvertörü Modu
- Yüke Duyarlı Otomatik Fan Kontrol Hızı Özelliği

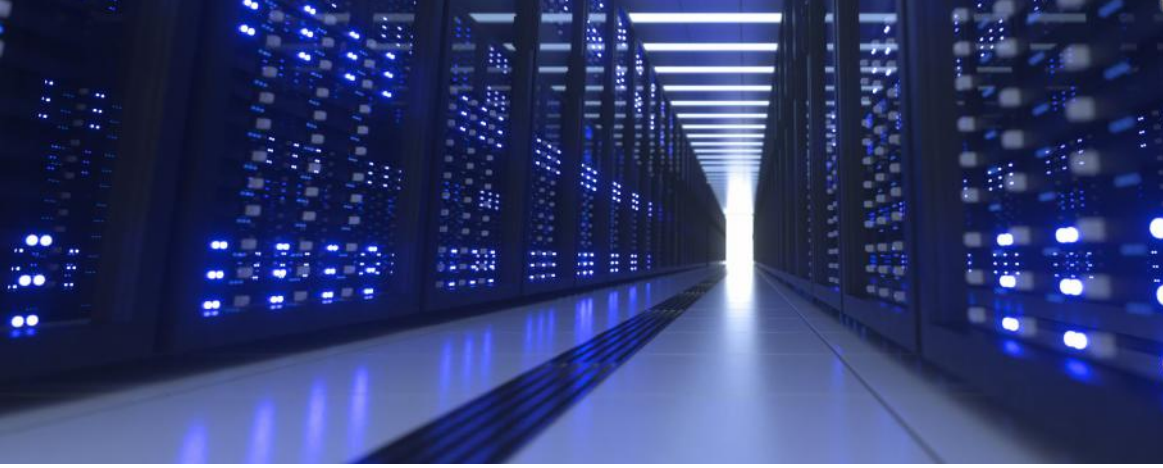

- Kullanıcı tarafından ayarlanan yük kapasitesine göre otomatik güç açma / kapatma
- Seçilebilir Akü adeti 14/16/18/20
- Kompakt yapı, küçük tasarım
- Kullanıcı Dostu; LCD+LED ekran, çok fonksiyonlu tuşlar ile kolay kullanım
- Sıfır transfer zamanı Özelliği
- ECO Mode Özelliği sayesinde Enerji tasarrufu
- Hızlı Şarj Sistemi sayesinde 4 saate aküleri %90 kapasiteye ulaştırma
- Gelişmiş Akü Yönetimi (ABM) Otomatik flot / Equaziling Şarj kontrolü sayesinde uzun Akü Ömrü
- Jeneratör ile uyumlu Çalışma Özelliği
- Etkili Yazılım ve Donanım, alarm hafıza kaydı Özelliği
- Standart Acil Durdurma (EPO) Özelliği
- Standart Bakım (Mekanik) Bypass Şalteri
- Standart RS 232 / USB Haberleşme portu
- RS 485/SNMP/AS400 Haberleşme çıkışları (Opsiyonel)
- N+1 , 6 Üniteye Kadar Paralel Çalışma Özelliği (Opsiyonel)
- Ekstra Akü Bağlanabilme Özelliği (Opsiyonel)
- Elektromanyetik Uyumluluk / CE SERTİFİKASI



Monofaze Voltaj Regülatörleri

TAM OTOMATİK SERVO VOLTAJ REGÜLATÖRLERİ 6 KVA - 5000 KVA

- Mikro işlemci korumalı
- 90 V/sn. voltaj düzenleme hızı
- Doğrusal olmayan yükleri sürebilme
- Fazlar Arası Bağımsız çalışabilme
- Geniş güç ve gerilim aralığı
- Yüksek verim , sessiz çalışma
- Manuel By-Pass özelliği
- Aşırı akım ve kısa devre koruması
- Aşırı ve Düşük voltaj koruma (opsiyonel)
- Estetik ergonomik tasarım küçük boyut , uzun ömür
- Tüm elektrik cihazlar için güvenilir kullanım
- 2 yıl fabrika hatalarına karşı garantili
- 15 yıl yedek parça garantisi



KULLANIM ALANLARI

- Kesintisiz Güç Kaynakları
- CNC Tezgahları
- Otomasyon Ekipmanları
- Asansör
- Bilgisayar Sistemleri
- Klimalar
- Soğutucular
- Fotoğraf - Matbaa Baskı Makinaları
- Gemiler
- Elektrik Motorları
- Görüntü ve Ses Üretim İstasyonları
- TV- Radyo Verici İstasyonları
- GSM Baz İstasyonları
- Yakıt Pompa İstasyonları
- Banka Şubeleri
- İş - Alışveriş Merkezleri
- Tıbbi Cihazlar-Hastaneler
- Fabrikalar



**YERLİ
ÜRETİM**



GOBİZ

EKO

450LM

Dengeli

1500LM

Standart

2500LM

Turbo

4000LM

44s

16.8s

8.5s

4.2s

Pille Çalışacak Kadar

4000LM

Dünyanın en hafif, en uzun ömürlü taşınabilir ışık kulesi





Yapı



Acil Durum



Spor



Bakım



Altyapı



Açık Hava Etkinlikleri



Madencilik



Demiryolu

Tek kişilik operasyon için tasarlandı

Tutulması ve taşınması kolaydır; pil takımı hariç ağırlık 8,2 kg'dır.

9 Bölmeli Solar yada araç ile şarj edebilme.

3.1m

1.25m

www.gobizenerji.com

BİZ

“*Yakın enerji*”

DORUK JENERATÖR Alım Satım Teknik Servis Hizmetleri UĞUR ELEKTRİK JENERATÖR Alım Satım Bakım Onarım Hizmetleri AKGÜN ENERJİ Jeneratör Alım Satım ve Teknik Servis Hizmetleri NURDAGI ELEKTRİK İnş. Jeneratör Sistemleri Erva Park ve Bahçe Düzenleme Peysaj Temizlik Taah.San ve Tic.Ltd.Şti AYAZ ELEKTRİK GÜÇ ve ENERJİ SİSTEMLERİ KÖKTEN TRAKTÖR Portatif Jeneratör Alım Satım Teknik Servis Hizmetleri ÖZTÜRK JENERATÖR ALIM SATIM TEKNİK SERVİS HİZMETLERİ ÇAĞDAŞ BOBİNAJ Portatif Jeneratör Bakım Teknik Servis Hizmetleri BODRUM JENERATÖR HATİP JENERATÖR teknik servis alım satım hizmetleri TURGUTLU JENERATÖR Teknik Servis Alım Satım Hizmetleri TURAN JENERATÖR Alım Satım Teknik Servis Hizmetleri ELEKTRO TEKNİK JENERATÖR Alım Satım Bobinaj Ve Teknik Servis Hizmetleri SERBOSAN ENERJİ VE GÜÇ SİSTEMLERİ Paz.San.Tic.Ltd.Şti GÜÇSAN JENERATÖR Alım Satım Ve Teknik Servis Hizmetleri TM JENERATÖR Enerji ve Güç Sistemleri Tic.Ltd.Şti VATAN ELEKTRİK JENERATÖR Alım Satım Ve Teknik Servis Hizmetleri SEFER AĞA TİCARET Bobinaj Elektrik Jeneratör Alım Satım Servis Hizmetleri OKYANUS MARİN JENERATÖR Okyanus Marin Jeneratör Alım Satım Teknik Servis Hizmetleri PAK İŞ ELEKTRİK JENERATÖR Elektrik Bobinaj jeneratör Alım Satım Teknik Servis Hizmetleri AS MAKİNA Jeneratör Alım Satım Teknik Servis Hizmetleri BEYKÖK HA... PROFJEN JENERATÖR İmalat Alım Satım Ve Teknik Servis Hizmetleri CELMAK JENERATÖR Alım Satım Teknik Servis Hizmetleri BAY JEN Bayburt Jeneratör Teknik Servis Alım Satım ve Teknik Servis Hizmetleri KÜRESEL ENERJİ Jeneratör Alım Satım ve Teknik Servis Hizmetleri ÇAGEM Çapa JENERATÖR MUĞLA ESENYURT ÖZTÜRK JENERATÖR FATİH JENERATÖR Teknik Servis Hizmetleri DENİZLİ JENERATÖR San.Ve Tic.Ltd.Şti TEKNİK SERVİS HİZMETLERİ BOSA DENİZ İkmal Hizmetleri San.ve Tic.Ltd.Şti AZİZ JENERATÖR Alım Satım Ve Teknik Servis Hizmetleri GÜÇLÜ BOBİNAJ JENERATÖR Teknik Servis Hizmetleri AYDIN JENERATÖR Enerji Alım satım teknik servis hizmetleri ÖZGÖZLER JENERATÖR JENERATÖRleri YILMAZ JENERATÖR San.tic.ltd.şti TEKNİK JENERATÖR Alım Satım Ve Teknik Servis Hizmetleri BERTEK JENERATÖR elektrik enerji ve güç Alım Satım Ve Teknik Servis Hizmetleri ERSAN BOBİNAJ ELEKTRİK UZUN JENERATÖR Alım Satım Teknik Servis Hizmetleri TEMİZ İŞ TİCARET Portatif Jeneratör Alım Satım Ve Teknik Servis Hizmetleri EMİNOĞLU MAKİNA Portatif Jeneratör Tamir Bakım Hizmetleri SERHAD ELEKTRİK TİCARET Jeneratör Alım Satım Teknik Servis Hizmetleri BODRUM TORK MARİN Jeneratör Sistemleri Teknik Servis Hizmetleri BOSA DENİZ İkmal Hizmetleri San.ve Tic.Ltd.Şti ANTALYA GEMİ MÜHENDİSLİK İSMEY MAKİNA JENERATÖR TEKNİK SERVİS HİZMETLERİ (ÇAT) EGE MOTOR ELEKTRİK GÜÇ SİSTEMLERİ TAŞIMACILIK İNŞAAT SAN. VE TİC. LTD. ŞTİ. ZED ELEKTRİK JENERATÖR Elektronik San Ve Tic.Ltd.Şti ORTADOĞU JENERATÖR Alım Satım Teknik Servis Hizmetleri HOPALI motor Portatif jeneratör tamir bakım hizmetleri EKOL JENERATÖR Alım Satım Kiralama Ve Teknik Servis Hizmetleri MARİNTECHMARİNE Marin Jeneratör Alım Satım Teknik Servis Hizmetleri AK ELEKTRİK JENERATÖR Alım Satım Ve Teknik Servis Hizmetleri ATİK OTOMASYON JENERATÖR imalat Alım Satım Teknik Servis Hizmetleri ANADOLU MOTOR YETKİLİ SERVİS (CEYHAN LOMBARDİNİ) GÜVEN ELEKTRİK DURSUN ÇULLUK ELTEK ELEKTRİK JENERATÖR Makina Sanayi San.Tic.Ltd.Şti AKTİF BODRUM JENERATÖR FRT JENERATÖR

enerji.com

GOBİZ

TÜRKİYE'NİN MARKASI

MARKET 

2.EL VE SIFIR JENERATÖR PAZARYERİ
www.gobizenerji.com.tr

BEN İŞİMİ SAĞLAMA
ALIRIM DİYENLERE



TÜRKİYE'NİN ETKİLİ SERVİS AĞI



SİZE EN YAKIN ÇÖZÜM ORTAĞIMIZI
OR-GO'YA SORUNUZ

www.gobizenerji.com

DİSTİRİBÜTÖRLÜKLERİMİZ VE HEDEF ÜLKELERİMİZ



AZERBEYCAN



AMERİKA



HOLLANDA



BULGARİSTAN



İNGİLTERE



POLONYA



UKRAYNA



FRANSA



NORVEÇ



ALMANYA



GÜRCİSTAN



ROMANYA



BANGLADEŞ



YUNANİSTAN



BOSNA HERSEK



RUSYA



İTALYA



İSVEÇ



ÜRDÜN



DANİMARKA



İSPANYA



MISIR



BİRLEŞİK ARAP
EMİRLİKLERİ



AVUSTURYA



ÇİN



ETİYOPYA



BELÇİKA

GOBİZ

ÖZGÜRLÜĞE TAŞIYAN ENERJİ

KALİTE ARAYANLARA

GOBİZ